



# matev

## TARIF 2016

# Kubota

### matev GmbH

Nürnberger Straße 50

D-90579 Langenzenn

Téléphone +49 (0) 9101 / 9087-0

Fax +49 (0) 9101 / 9087-20

info@matev.eu

www.matev.eu

Valable à partir du 01.01.2016  
Mise à jour: 07.01.2016

Sous réserve d'erreurs et de modifications!  
Les prix mentionnés s'entendent hors TVA!

# Informations techniques

## Dimensions standard générales et vues



**TARIF 2016**

### Console

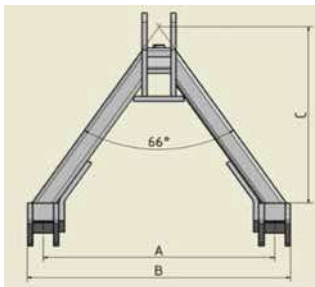

Catégorie	A	B	C
Description matev: Cat. 0 Selon norme DIN ISO 11001-2, correspond à <b>Cat. Communal</b>	440 mm	500 mm	380 mm
Description matev: Cat. 1N Selon norme DIN ISO 11001-2, correspond à <b>Cat. 0</b>	480 mm	530 mm	590 mm
Cat. 1	710 mm	804 mm	670 mm
Scanframe	440 mm	726 mm	505 mm

### Prise de force

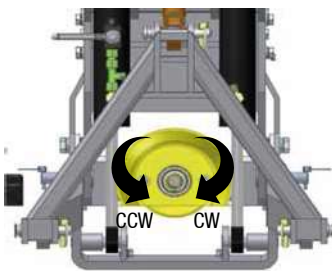

Le sens indiqué correspond au sens de rotation de la prise de force lorsque l'on se positionne en face du véhicule.

Nb. de tour / min		
540 tr / min	1.000 tr / min	2.000 tr / min
Profils prises de force		
1" 15-cannelures	1 3/8" 6-cannelures	

### Raccords hydrauliques / Connecteurs

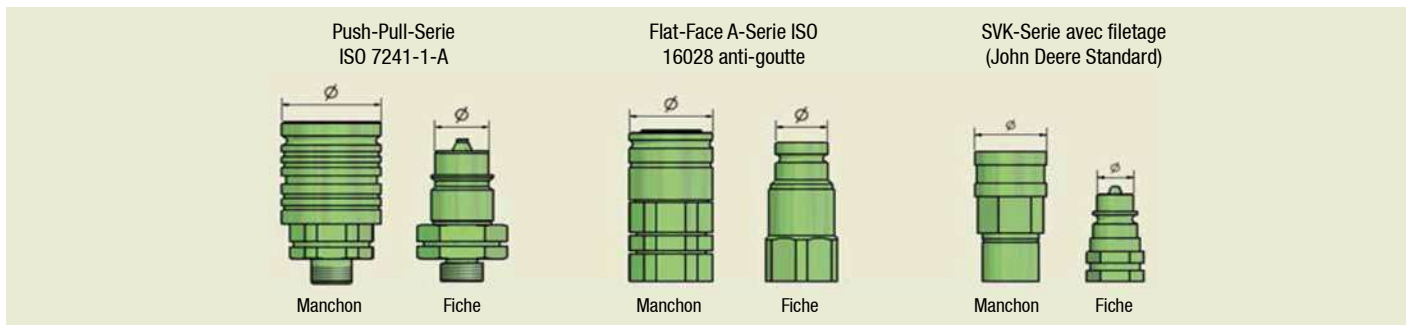

Dimension	Push-Pull-Series		Flat-Face A-Series		SVK-Series 1/4" filetage intérieur	
	manchon Ø	fiche Ø	manchon Ø	fiche Ø	manchon Ø	fiche Ø
1	25,0 mm	11,8 mm	28,0 mm	16,1 mm	27,0 mm	14,0 mm
2	32,0 mm	17,2 mm	32,0 mm	19,7 mm		
3	38,0 mm	20,5 mm	38,0 mm	24,5 mm		

Pour définir la longueur des flexibles hydrauliques, il faut connaître la distance entre les manchons de raccord présents côté tracteur et les raccords sur l'outil porté. Il faut également connaître la puissance volumétrique [l/min] et la pression [bar] du système hydraulique du véhicule porteur.

## Information importante



Le poids des accessoires et machines montés et la capacité de levage sont à considérer en relation avec la charge maximale des essieux avant et arrière, et des caractéristiques des pneumatiques indiquées par le fabricant du véhicule porteur.

# FPS

KU B1220 · KU B1620 · KU B1820



**TARIF 2016**

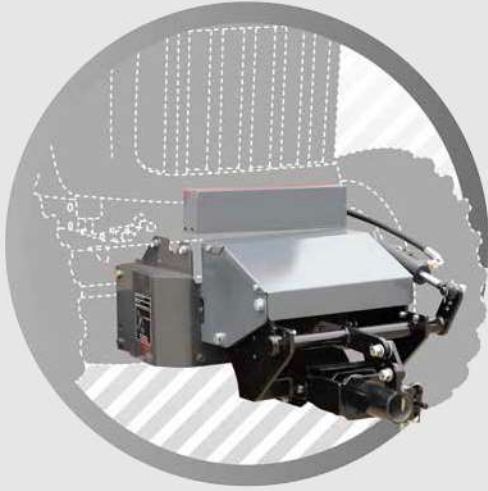

L'expérience acquise par Matev au fil des ans dans l'étude et la construction de relevages avants se reflète dans cette gamme de produits. Grâce à une structure aussi simple que robuste, nos produits font face aux cas d'application les plus difficiles. Avec une géométrie de levage éprouvée, ils peuvent atteindre la plus grande hauteur de levage possible avec une machine compacte. La répartition optimale de la force de levage sur l'ensemble de la course permet d'atteler et de dételier les outils de travail rapidement et sans difficulté. La puissance est utilisée là où elle est nécessaire.

Nous proposons un large éventail d'accessoires pour le travail quotidien. Les relevages avant avec prises de force sont idéalement adaptés à nos outils. Ici aussi, les règles d'excellence de matev en terme de fiabilité et de durabilité sont appliquées pour vous permettre de travailler efficacement sans perturbation.



## VOS AVANTAGES

- Capacité de levage la plus importante dans un modèle compact
- Montage / démontage rapide et facile des accessoires

Données techniques	B 1220 / B 1620 / B 1820
Force de levage au point d'attelage	selon le tracteur
Force de levage 600 mm en avant du point d'attelage	1
Poids [kg]	15
Nombre de vérins	1
Attelage pour	B 1220 / B 1620 / B 1820

Référence	Désignation	Description	Convient pour	Prix en EUR
131 7128	FPS-KU B1220 Relevage avant		B 1220/1620/1820	546,00
<b>ACCESSOIRES NECESSAIRES</b>				
6C372801 02048170 09001754 5855	Vanne de commutation magnétique d'origine Kubota	N° de référence Kubota indiqué sans garantie	B 1220	

# FPS

KU BX 2350



L'expérience acquise par Matev au fil des ans dans l'étude et la construction de relevages avants se reflète dans cette gamme de produits. Grâce à une structure aussi simple que robuste, nos produits font face aux cas d'application les plus difficiles. Avec une géométrie de levage éprouvée, ils peuvent atteindre la plus grande hauteur de levage possible avec une machine compacte. La répartition optimale de la force de levage sur l'ensemble de la course permet d'atteler et de dételer les outils de travail rapidement et sans difficulté. La puissance est utilisée là où elle est nécessaire.

Nous proposons un large éventail d'accessoires pour le travail quotidien. Les relevages avant avec prises de force sont idéalement adaptés à nos outils. Ici aussi, les règles d'excellence de matev en terme de fiabilité et de durabilité sont appliquées pour vous permettre de travailler efficacement sans perturbation.



### VOS AVANTAGES

- Capacité de levage la plus importante dans un modèle compact
- Montage / démontage rapide et facile des accessoires

En cas d'entraînement d'une fraise à neige avec votre prise de force (frontale ou indépendante), nous recommandons l'installation d'une protection de surcharge au niveau de l'arbre de transmission.

Données techniques	BX 2350	Données techniques	BX 2350
Front power system	✓	Kit d'adaptation chargeur frontal	-
Prise de force frontale	-	Kit d'attelage d'un plateau de tonte	-
Prise de force du moteur indépendante	-	Renforcement du châssis	-
Triangle d'attelage Cat. 0	✓	Force de levage au point d'attelage	1360
Triangle d'attelage Cat. 1	-	Force de levage 600 mm en avant du point d'attelage	340
Triangle d'attelage Scanframe	-	Poids [kg]	43
Barre d'accrochage inférieure amovible	-	Nombre de vérous	1
Kit de rallonge hydr.	✓	Attelage pour	BX 2350

Référence	Désignation	Description	Convient pour	Prix en EUR
131 7249	FPS-KU BX 2350 Relevage avant	Attention: pour le montage du relevage, le châssis du tracteur devra être découpé.	BX 2350	1.185,00
<b>ACCESSOIRES EN OPTION</b>				
131 5889	FPS-KU BX 2350 Prise de force frontale	Entraînement par essieu central, vitesse 2500 tr/min, rotation à droite vue de face, profil 1" 15 cannelures Attention: Prise de force ventrale au niveau du tracteur indispensable!	BX 2350	774,00
131 5586	BAS Triangle de montage catégorie 0	Triangle à souder pour équiper individuellement les outils non munis d'un triangle d'attelage Cat. 0 de série		86,00



# FPS

KU B 2530/3030



L'expérience acquise par Matev au fil des ans dans l'étude et la construction de relevages avants se reflète dans cette gamme de produits. Grâce à une structure aussi simple que robuste, nos produits font face aux cas d'application les plus difficiles. Avec une géométrie de levage éprouvée, ils peuvent atteindre la plus grande hauteur de levage possible avec une machine compacte. La répartition optimale de la force de levage sur l'ensemble de la course permet d'atteler et de dételier les outils de travail rapidement et sans difficulté. La puissance est utilisée là où elle est nécessaire.

Nous proposons un large éventail d'accessoires pour le travail quotidien. Les relevages avant avec prises de force sont idéalement adaptés à nos outils. Ici aussi, les règles d'excellence de matev en terme de fiabilité et de durabilité sont appliquées pour vous permettre de travailler efficacement sans perturbation.



### VOS AVANTAGES

- Capacité de levage la plus importante dans un modèle compact
- Montage / démontage rapide et facile des accessoires

En cas d'entraînement d'une fraise à neige avec votre prise de force (frontale ou indépendante), nous recommandons l'installation d'une protection de surcharge au niveau de l'arbre de transmission.

Données techniques	B 3030	Données techniques	B 3030
Relevage avant	✓	Kit d'adaptation chargeur frontal	-
Prise de force frontale	✓	Kit d'attelage d'un plateau de tonte	✓
Prise de force du moteur indépendante	-	Renforcement du châssis	-
Triangle d'attelage Cat. 0	✓	Force de levage au point d'attelage	1070
Triangle d'attelage Cat. 1	-	Force de levage 600 mm en avant du point d'attelage	476
Triangle d'attelage Scanframe	-	Poids [kg]	49
Barre d'accrochage inférieure amovible	-	Nombre de vérous	2
Kit de rallonge hydr.	✓	Attelage pour	B 3030

Référence	Désignation	Description	Convient pour	Prix en EUR
131 7351	FPS-KU B 2530/3030 Relevage avant	Montage court	B 2530 B 3030	1.398,00
<b>ACCESSOIRES EN OPTION</b>				
131 7206	FPS-KU B 2530/3030 Prise de force frontale	Entraînement par essieu central, vitesse 2500 tr/min, rotation à droite vue de face, profil 1" 15 cannelures Attention: Prise de force ventrale au niveau du tracteur indispensable!	B 2530 B 3030	951,00
131 5586	BAS Triangle de montage catégorie 0	Triangle à souder pour équiper individuellement les outils non munis d'un triangle d'attelage Cat. 0 de série		86,00

# FPS

KU G 23/26

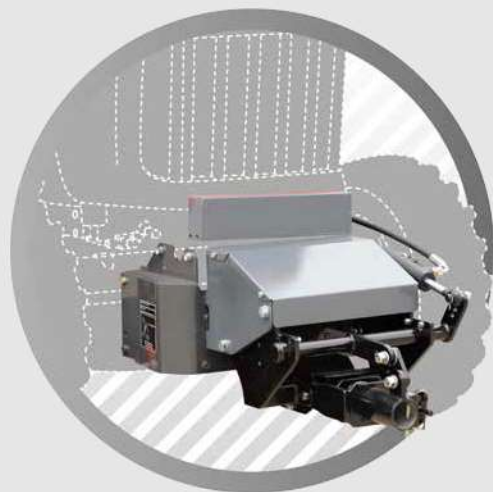

L'expérience acquise par Matev au fil des ans dans l'étude et la construction de relevages avants se reflète dans cette gamme de produits. Grâce à une structure aussi simple que robuste, nos produits font face aux cas d'application les plus difficiles. Avec une géométrie de levage éprouvée, ils peuvent atteindre la plus grande hauteur de levage possible avec une machine compacte. La répartition optimale de la force de levage sur l'ensemble de la course permet d'atteler et de dételier les outils de travail rapidement et sans difficulté. La puissance est utilisée là où elle est nécessaire.

Nous proposons un large éventail d'accessoires pour le travail quotidien. Les relevages avant avec prises de force sont idéalement adaptés à nos outils. Ici aussi, les règles d'excellence de matev en terme de fiabilité et de durabilité sont appliquées pour vous permettre de travailler efficacement sans perturbation.



### VOS AVANTAGES

- Capacité de levage la plus importante dans un modèle compact
- Montage / démontage rapide et facile des accessoires

Données techniques	G 23/26	Données techniques	G 23/26
Relevage avant	✓	Force de levage 600 mm en avant du point d'attelage	120
Kit d'entraînement	✓	Poids [kg]	30
Kit de rallonge hydr.	✓	Nombre de vérins	1
Force de levage au point d'attelage	460	Attelage pour	G 23, G 26

Référence	Désignation	Description	Convient pour	Prix en EUR
131 7167	FPS-KU G 23/26 Support d'attelage pour les outils portés à l'avant	Montage possible conjointement avec un plateau de tonte ventral!	G 23 / G 26	925,00
<b>ACCESSOIRES NECESSAIRES</b>				
131 7165	FPS-KU G 23/26 Kit hydraulique pour vidage au sol	Boîtes de raccordement et flexibles pour lever et pivoter	G 23 / G 26 LD	234,00
131 7169	FPS-KU G 23/26 Kit hydraulique pour vidage en hauteur	Boîtes de raccordement et flexibles pour lever et pivoter	G 23 / G 26 HD	234,00

# FPS

KU RTV 900



TARIF 2016



L'expérience acquise par Matev au fil des ans dans l'étude et la construction de relevages avants se reflète dans cette gamme de produits. Grâce à une structure aussi simple que robuste, nos produits font face aux cas d'application les plus difficiles. Avec une géométrie de levage éprouvée, ils peuvent atteindre la plus grande hauteur de levage possible avec une machine compacte. La répartition optimale de la force de levage sur l'ensemble de la course permet d'atteler et de dételer les outils de travail rapidement et sans difficulté. La puissance est utilisée là où elle est nécessaire.

Nous proposons un large éventail d'accessoires pour le travail quotidien. Les relevages avant avec prises de force sont idéalement adaptés à nos outils. Ici aussi, les règles d'excellence de matev en terme de fiabilité et de durabilité sont appliquées pour vous permettre de travailler efficacement sans perturbation.



### VOS AVANTAGES

- Capacité de levage la plus importante dans un modèle compact
- Montage / démontage rapide et facile des accessoires

Données techniques	RTV 900	Données techniques	RTV 900
Relevage avant	✓	Force de levage au point d'attelage	630
Prise de force frontale	-	Force de levage 600 mm en avant du point d'attelage	220
Triangle d'attelage Cat. 0	de série	Poids [kg]	48
Kit de rallonge hydr.	✓	Nombre de vérins	1
Kit d'attelage d'un plateau de tonte	-	Attelage pour	RTV 900

Référence	Désignation	Description	Convient pour	Prix en EUR
131 5834	FPS-KU RTV 900 Relevage avant		RTV 900 G RTV 900 W RTV 900 R	1.123,00
<b>ACCESSOIRES NECESSAIRES</b>				
131 7229	FPS-KU RTV 900 Kit adaptateur	pour le montage du relevage avant sur des véhicules de type MW	RTV 900 (MW)	53,00
<b>ACCESSOIRES EN OPTION</b>				
131 5882	FPS-KU RTV 900 Kit d'attelage hydraulique, ensemble support complet		RTV 900 G RTV 900 W RTV 900 R	483,00
131 5881	FPS-KU RTV 900 Kit de rallonge hydraulique	connectique incluse nécessaire pour l'orientation	RTV 900 G RTV 900 W RTV 900 R	149,00
131 5884	BKU-HK RTV 900 Kit d'alimentation hydraulique			198,00
W26TK06634	Pack hydraulique relevage frontal	pour lever et orienter, nécessaire avec 131 5882 Cf Kubota, Réf. indiquée sans garantie.	RTV 900 G RTV 900 W RTV 900 R	
K756199450	Kit de commande de vitesse à main	pour outils portés avec entraînement hydraulique Cf Kubota, Réf. indiquée sans garantie.	RTV 900 G RTV 900 W RTV 900 R	
W26TS01025	Kit Filtre à air pour RTV version Cabine	Cf Kubota, Réf. indiquée sans garantie.	RTV 900 G RTV 900 W RTV 900 R	
K756399360	Rallonge hydraulique avec kit d'extension Huile moteur	pour outils portés avec entraînement hydraulique Cf Kubota, Réf. indiquée sans garantie.	RTV 900 G RTV 900 W RTV 900 R	

# FPS

KU RTV 900



## TARIF 2016

Référence	Désignation	Description	Convient pour	Prix en EUR
	<b>ACCESSOIRES NECESSAIRES AU CHOIX POUR EXTENSION HYDRAULIQUE K756399360</b>			
K756399860	Filtre à air installé en hauteur	Cf Kubota, Réf. indiquée sans garantie.	RTV 900 W RTV 900 R	
K756199860	Filtre à air installé en hauteur	Cf Kubota, Réf. indiquée sans garantie.	RTV 900 G	



# FPS

KU RTV X900



**TARIF 2016**



L'expérience acquise par Matev au fil des ans dans l'étude et la construction de relevages avants se reflète dans cette gamme de produits. Grâce à une structure aussi simple que robuste, nos produits font face aux cas d'application les plus difficiles. Avec une géométrie de levage éprouvée, ils peuvent atteindre la plus grande hauteur de levage possible avec une machine compacte. La répartition optimale de la force de levage sur l'ensemble de la course permet d'atteler et de déteiler les outils de travail rapidement et sans difficulté. La puissance est utilisée là où elle est nécessaire.

Nous proposons un large éventail d'accessoires pour le travail quotidien. Les relevages avant avec prises de force sont idéalement adaptés à nos outils. Ici aussi, les règles d'excellence de matev en terme de fiabilité et de durabilité sont appliquées pour vous permettre de travailler efficacement sans perturbation.



### VOS AVANTAGES

- Capacité de levage la plus importante dans un modèle compact
- Montage / démontage rapide et facile des accessoires

Données techniques	RTV X900	Données techniques	RTV X900
Relevage avant	✓	Force de levage au point d'attelage	982
Prise de force frontale	-	Force de levage 600 mm en avant du point d'attelage	382
Triangle d'attelage Cat. 0	de série	Poids [kg]	58
Kit de rallonge hydr.	de série	Nombre de vérins	1
Kit d'attelage d'un plateau de tonte	-	Attelage pour	RTV X900

Référence	Désignation	Description	Convient pour	Prix en EUR
131 7931	FPS-KU RTV X900 Relevage avant	Kit de rallonge hydraulique inclus		1.265,00

#### Remarque:

Pour utiliser le relevage avant et le kit de rallonge hydraulique, le RTV X900 doit être équipé des équipements d'origine Kubota suivants :

- Pompe hydraulique pour hydraulique complémentaire (K759199340)
- Soupape double effet / double effet avec position flottante (K759199360)

# MOW

H/M 140 FM

H/M 160 FM · H/M 190 FM



TARIF 2016



Les plateaux de tonte à entraînement mécanique ou hydraulique, d'une largeur de tonte effective de 137, 157 et 187 cm sont conçus pour un montage à l'avant. Grâce à une hauteur de coupe réglable de seulement 15 mm jusqu'au 135 mm, soit plus court que les prérogatives de la FIFA de 28 mm, ils sont particulièrement appropriés pour l'entretien des terrains de sport et des golfs. Les entrées d'air réglables vous garantissent une coupe et ou un ramassage de qualité, particulièrement important en cas de tonte rase. Le capot en PE réduit les émissions sonores ainsi que les vibrations. Le nettoyage et les opérations de maintenances sont faciles grâce à la position d'entretien verticale du plateau. Ces plateaux de tonte sont parfaitement adaptés à une utilisation avec les systèmes de collecte d'herbe.

Les plateaux de tonte avec entraînement mécanique sont disponibles en 1000 et 2000 tr/min, et partiellement en 540 tr/min, l'ajustement de l'engrenage permet l'adaptation sans problème du plateau de tonte au sens de rotation de la prise de force du tracteur. L'entraînement mécanique se fait par l'arbre de transmission fournis. Les roues pivotantes à 360° garantissent une conduite simple et une manipulation optimale du plateau.



### VOS AVANTAGES

- Entrées d'air supplémentaires pour un meilleur résultat de tonte
- Faibles émissions sonores et de vibrations
- Plateau relevable pour l'entretien, nettoyage et renouvellement des lames
- Roues décalées

### Important pour l'utilisation des plateaux de tonte hydrauliques

Le véhicule doit être équipé d'un conduit de retour sans pression pour l'huile s'échappant du plateau de tonte.

Données techniques	MOW-H/M 140 FM	MOW-H/M 160 FM	MOW-H/M 190 FM
Dimensions (L/l/h) mm	1343 x 1668 x 535	1452 x 1865 x 535	1452 x 2164 x 535
Largeur de coupe	~ 1370 mm	~ 1570 mm	~ 1870 mm
Hauteur de coupe	~ 15 - 135 mm	~ 15 - 135 mm	~ 15 - 135 mm
Poids	202 kg	240 kg	277 kg
Mode d'entraînement	méc. / hydr.	méc. / hydr.	méc. / hydr.
Vitesse d'entraînement rpm	1000 / 2000	1000 / 2000 / 540	1000 / 2000 / 540
Sens de rotation droit/gauche	✓	✓	✓
Attelage au tracteur	Cat. 0	Cat. 0 / Cat. 1 / Scanframe	Cat. 0 / Cat. 1 / Scanframe
Kit mulcheur	Option	Option	Option

Référence	Désignation	Description	Convient pour	Prix en EUR
131 7385	MOW-H/M 140 FM Plateau de tonte		> 16 CV/ 12 kW	2.649,00
131 7386	MOW-H/M 160 FM Plateau de tonte		> 23 CV/ 17 kW	2.909,00
131 7350	MOW-H/M 190 FM Plateau de tonte		> 34 CV/ 25 kW	4.208,00
<b>ACCESSOIRES NECESSAIRES AU CHOIX</b>				
<b>ENTRAINEMENT MECANIQUE</b>				
131 7404	MOW-H/M 140 FM Set d'entraînement 1000 tr/min. CW	avec arbre de transmission		780,00
131 7405	MOW-H/M 140 FM Set d'entraînement 1000 tr/min. CCW	avec arbre de transmission		780,00
131 7406	MOW-H/M 140 FM Set d'entraînement 2000 tr/min. CW	avec arbre de transmission		780,00
131 7407	MOW-H/M 140 FM Set d'entraînement 2000 tr/min. CCW	avec arbre de transmission		780,00
131 7397	MOW-H/M 160 FM Set d'entraînement 1000 tr/min. CW	avec arbre de transmission		881,00
131 7398	MOW-H/M 160 FM Set d'entraînement 1000 tr/min. CCW	avec arbre de transmission		881,00
131 7399	MOW-H/M 160 FM Set d'entraînement 2000 tr/min. CW	avec arbre de transmission		881,00
131 7400	MOW-H/M 160 FM Set d'entraînement 2000 tr/min. CCW	avec arbre de transmission		881,00
131 7402	MOW-H/M 160 FM Set d'entraînement 540 tr/min.	avec arbre de transmission		881,00
131 7393	MOW-H/M 190 FM Set d'entraînement 1000 tr/min. CW	avec arbre de transmission		1.090,00
131 7392	MOW-H/M 190 FM Set d'entraînement 1000 tr/min. CCW	avec arbre de transmission		1.090,00
131 7391	MOW-H/M 190 FM Set d'entraînement 2000 tr/min. CW	avec arbre de transmission		1.090,00
131 7390	MOW-H/M 190 FM Set d'entraînement 2000 tr/min. CCW	avec arbre de transmission		1.090,00
131 7401	MOW-H/M 190 FM Set d'entraînement 540 tr/min.	avec arbre de transmission		1.090,00

# MOW

H/M 140 FM

H/M 160 FM · H/M 190 FM



**TARIF 2016**

Référence	Désignation	Description	Convient pour	Prix en EUR
<b>ENTRAÎNEMENT HYDRAULIQUE</b>				
131 7597	MOW-H/M 140 FM Set d'entraînement hydraulique	Quantité d'huile nécessaire: 33-37 l/min		780,00
131 7598	MOW-H/M 140 FM Set d'entraînement hydraulique	Quantité d'huile nécessaire: 38-42 l/min		780,00
131 7599	MOW-H/M 160 FM Set d'entraînement hydraulique	Quantité d'huile nécessaire: 38-42 l/min		881,00
131 7600	MOW-H/M 160 FM Set d'entraînement hydraulique	Quantité d'huile nécessaire: 43-47 l/min		881,00
131 7601	MOW-H/M 190 FM Set d'entraînement hydraulique	Quantité d'huile nécessaire: 43-47 l/min		1.090,00
131 7602	MOW-H/M 190 FM Set d'entraînement hydraulique	Quantité d'huile nécessaire: 48-52 l/min		1.090,00
<b>ATTELAGE</b>				
131 7413	MOW-H/M 140 FM Triangle d'attelage Cat. 0			209,00
131 7411	MOW-H/M 160 FM Triangle d'attelage Cat. 0			311,00
131 7434	MOW-H/M 160 FM Triangle d'attelage Cat. 1			469,00
131 7412	MOW-H/M 160 FM Triangle d'attelage Cat. 1 pour crochets d'attache rapide			469,00
131 7428	MOW-H/M 160 FM Attelage Scanframe			382,00
131 7355	MOW-H/M 190 FM Triangle d'attelage Cat. 0			311,00
131 7435	MOW-H/M 190 FM Triangle d'attelage Cat. 1			469,00
131 7381	MOW-H/M 190 FM Triangle d'attelage Cat. 1 pour crochets d'attache rapide			469,00
131 7382	MOW-H/M 190 FM Attelage Scanframe			387,00
<b>ACCESSOIRES NECESSAIRES EN COMBINAISON AVEC UN BAC CLS</b>				
131 7965	MOW-H/M 140/160/190 FM Support pour tuyau d'aspiration			310,00
<b>ACCESSOIRES EN OPTION</b>				
131 7383	MOW-H/M 140 FM Kit mulcheur	Insert Mulching, 3 lames mulcheuses et fixations incluses		469,00
131 7365	MOW-H/M 160 FM Kit mulcheur	Insert Mulching, 3 lames mulcheuses et fixations incluses		571,00
131 7352	MOW-H/M 190 FM Kit mulcheur	Insert Mulching, 3 lames mulcheuses et fixations incluses		622,00
<b>OPTIONS</b>				
G-7385	MOW-H/M 140 FM Extension de garantie 1 an			178,00
G-7386	MOW-H/M 160 FM Extension de garantie 1 an			194,00

! Prière d'indiquer le type de tracteur!

**Attention:** Respecter la charge admissible par essieu indiquée par le constructeur du tracteur!

# MOW

H/M 14-36 · H/M 16-44



Les tondeuses à fléaux de 140 cm ou 160 cm de largeur de coupe sont spécialement optimisées pour le ramassage avec la gamme de bacs collecteurs CLS. Les 36 ou 44 fléaux assurent une coupe nette, et grâce à la forme arrondie du carter et à la vitesse de rotation élevée du rotor, le flux d'aspiration est parfait sans formation d'agglomérat d'herbe ni d'effet tourbillon. Grâce à l'effet aspirant de la tondeuse, l'herbe coupée est envoyée très rapidement dans le canal de sortie en forme d'entonnoir vers le bac collecteur.

La tondeuse est disponible au choix avec un entraînement mécanique ou hydraulique avec 3 courroies. Pour une manœuvrabilité optimale des roues pivotantes à 360° et réglables en hauteur sont disponibles en option.



### VOS AVANTAGES

- Coupe propre même en herbe haute
- Nécessite peu d'entretien
- Performante sur grandes surfaces
- Pas de bourrage grâce au flux d'aspiration puissant

Données techniques	MOW-H/M 14-36	MOW-H/M 16-44
Dimensions (L/l/h) mm	1576 x 872 x 978	1776 x 907 x 978
Largeur de coupe	~ 1400 mm	~ 1600 mm
Hauteur de coupe	33 – 104 mm	33 – 104 mm
Poids	306 kg	334 kg
Mode d'entraînement	méc. / hydr.	méc. / hydr.
Vitesse d'entraînement	1000 / 2000 tr/min	1000 / 2000 tr/min
Sens de rotation droit/gauche	✓	✓
Attelage au tracteur	Cat. 0 / Cat. 1 / Cat. 1N / Scanframe	Cat. 0 / Cat. 1 / Cat. 1N / Scanframe
Nombre de fléaux	36	44

Référence	Désignation	Description	Convient pour	Prix en EUR
131 8031	MOW-H/M 14-36 Tondeuse à fléaux	Largeur de coupe 140 cm	> 30 CV/ 22 kW	5.500,00
131 8032	MOW-H/M 16-44 Tondeuse à fléaux	Largeur de coupe 160 cm	> 35 CV/ 26 kW	5.700,00
<b>ACCESSOIRES NECESSAIRES AU CHOIX</b>				
<b>ATTELAGE</b>				
131 8065	MOW-H/M 14-36/16-44 Triangle d'attelage Cat. 0			311,00
131 8066	MOW-H/M 14-36/16-44 Triangle d'attelage Cat. 1			469,00
131 8067	MOW-H/M 14-36/16-44 Triangle d'attelage Cat. 1 pour crochets d'attache rapide			469,00
131 8068	MOW-H/M 14-36/16-44 Attelage Scanframe			382,00
<b>ENTRAINEMENT MECANIQUE</b>				
131 8033	MOW-H/M 14-36 Set d'entraînement 1000 tr/min. CW			630,00
131 8034	MOW-H/M 14-36 Set d'entraînement 1000 tr/min. CCW			630,00
131 8035	MOW-H/M 14-36 Set d'entraînement 2000 tr/min. CW			630,00
131 8036	MOW-H/M 14-36 Set d'entraînement 2000 tr/min. CCW			630,00
131 8037	MOW-H/M 16-44 Set d'entraînement 1000 tr/min. CW			630,00
131 8038	MOW-H/M 16-44 Set d'entraînement 1000 tr/min. CCW			630,00
131 8039	MOW-H/M 16-44 Set d'entraînement 2000 tr/min. CW			630,00
131 8040	MOW-H/M 16-44 Set d'entraînement 2000 tr/min. CCW			630,00



MOW

H/M 14-36 · H/M 16-44



TARIF 2016

Référence	Désignation	Description	Convient pour	Prix en EUR
131 8069	BAS Arbre de transmission avec roue libre	Nécessaire en combinaison avec les sets d'entraînements mécaniques 131 8033 / 131 8034 / 131 8035 / 131 8036 / 131 8037 / 131 8038 / 131 8039 / 131 8040		312,00
	<b>ENTRAÎNEMENT HYDRAULIQUE</b>			
131 8041	MOW-H/M 14-36 Set d'entraînement hydraulique			4.090,00
131 8042	MOW-H/M 16-44 Set d'entraînement hydraulique			4.180,00
	<b>ACCESSOIRES NECESSAIRES</b>			
131 8051	BAS Tuyau d'aspiration Ø 200 mm			306,00
	<b>ACCESSOIRES CONSEILLES</b>			
131 8043	MOW-H/M 14-36/16-44 Jeu de roues de roulement			830,00

# LRM HY 120



Grâce à sa large gamme d'équipements de série, l'hydrobuse aspirante s'adapte parfaitement aux besoins de l'utilisateur. L'amortissement pendulaire du caisson aspirant, la fente d'air réglable à l'avant et les roues réglables en hauteur sans outil en font un allié efficace dont les brosses à entraînement hydraulique ramasseront même les feuilles mortes collées au sol pour un résultat impeccable. Le réglage latéral de 100 mm de chaque côté permet en outre de s'adapter aux différentes largeurs de tracteurs.

Grâce aux balais latéraux disponibles en option de chaque côté, la largeur de travail est élargie à 1,5 ou à 1,8 m selon le cas. Des roues renforcées sont disponibles pour une utilisation dans des conditions plus rudes. Parfaitement compatible avec les machines de ramassage matev (gamme CLS), cet hydrobuse permet de ramasser les feuilles mortes en alliant économie et efficacité.



### VOS AVANTAGES

- adaptation optimale à différentes conditions d'utilisation grâce aux nombreux équipements
- Ajustement latéral de chaque coté
- Réglage de la hauteur des roues sans outils

Données techniques	LRM-HY 120	Données techniques	LRM-HY 120
Dimensions (L/l/h) mm	930x1280x800	Entraînement de la brosse à rotor	20 L/min
Largeur de travail sans balai latéral	1,2 m	Débit d'huile requis	
Largeur de travail avec 1 balai latéral	1,5 m	Attelage au tracteur	Cat. 0 / Cat. 1
Largeur de travail avec 2 balais latéraux	1,8 m	Attelage réglable en hauteur	✓
Poids sans accessoire	85 kg	Roues renforcées	Option
Vitesse de rotation de la brosse à rotor (suivant le débit d'huile)	~ 500 rpm	Diamètre de la brosse latérale	400 mm

Référence	Désignation	Description	Convient pour	Prix en EUR
131 5462	LRM-HY 120 Hydrobuse aspirante	Poids: env. 85 kg	> 11,9 kW	2.744,00
<b>ACCESSOIRES NECESSAIRES</b>				
131 7332	LRM-HY 120 Triangle d'attelage Cat. 0			291,00
131 7203	LRM-HY 120 Triangle d'attelage Cat. 1			457,00
131 8112	BAS Attelage Cat.1 pour crochet d'attache rapide	Gris		418,00
131 5076	LRM-HY 120 Tuyau d'aspiration	Pour brancher l'hydrobuse à un collecteur montée à l'arrière Longueur 5 m, Ø 200 mm, avec étrier porte-tuyau compris et la fixation de l'étrier.	LRM-HY 120	556,00
<b>ACCESSOIRES EN OPTION</b>				
131 5672	LRM-HY 120 Jeu de roues de roulement	renforcées (modèle élargi)		353,00
131 5539	LRM-HY 120 Balai latéral pour largeur de travail 150 cm	Entraînement hydraulique, diamètre du balai 400 mm, se monte au choix à gauche ou à droite, kit hydraulique 131 5546 nécessaire à son fonctionnement		1.538,00
131 7008	LRM-HY 120 2eme balai latéral pour largeur de travail 180 cm	Entraînement hydraulique, diamètre du balai 400 mm		1.570,00
131 5546	LRM-HY 120 Kit hydraulique	Console avec flexibles de branchement et raccords, distributeur 3 voies et diviseur de débit pour embrayer ou débrayer individuellement le balai latéral et régler la vitesse de rotation de ce dernier. Nécessaire pour les balais hydrauliques latéraux.		779,00
<b>OPTIONAL</b>				
G-5462	LRM-HY 120 Extension de garantie 1 an			151,00

# LRM

## SN 20

# matev

## TARIF 2016



Notre suceur d'aspiration accompagné LRM-SN 20 est spécialement conçu pour être utilisé avec nos collecteurs d'herbe CLS. En acier robuste, sa poignée ergonomique et son galet d'accompagnement rendent sa manipulation très aisée. Il permet d'accéder même dans les coins les plus escarpés. Le tuyau d'aspiration de 4 m résistant aux UV, quasi inusable, souple et résistant aux frottements et aux microbes fait de ce suceur un produit répondant aux normes de qualité matev.



### VOS AVANTAGES

- Poignée ergonomique pour une prise en main agréable
- Tuyaux à faible usure, flexible, résistant aux UV, à l'abrasion et aux microbes

Référence	Désignation	Description	Convient pour	Prix en EUR
131 5073	LRM-SN 20 Suceur rond	Suceur rond Ø 200 mm, avec tuyau d'aspiration 4 m Poids: env. 10 kg	Tous collecteurs avec couvercle 200 mm	710,00

# BLW<sub>3P</sub>



La turbine d'aspiration a été conçue pour être utilisée en combinaison avec la remorque TRL-MF 2000 en version collecteur d'herbe pour devenir le puissant CLS-G TR 3250. La turbine se monte sans outil sur le relevage trois points arrière du tracteur. La remorque est attelée à la turbine par un crochet d'attelage. La turbine en hardox spécialement dimensionnée confère une puissance d'aspiration très élevée à l'ensemble. Cette machine est conçue pour les conditions d'emploi les plus rudes. Le couvercle vissé de la turbine offre une excellente accessibilité pour l'entretien.

**Entraînement par arbre de transmission à roue libre et une triple transmission par courroie.**

La turbine fonctionne en combinaison avec des plateaux de tonte ventraux ou frontaux et des buses d'aspiration. Livrée avec arbre de transmission, un tuyau de pression et pieds intégrés.



### VOS AVANTAGES

- Aspiration très puissante grâce à la turbine ultra résistante de large dimension en hardox
- Accès simple pour un entretien ou des interventions rapides en cas de problème sur site

Indiquer impérativement le type de tracteur pour vérification de la disponibilité!

Données techniques	BLW-3P
Dimensions (L/l/h)	650x780x1050 mm
Attelage au tracteur Cat. 1 / Cat. 2	✓ / option
Diemètre de la turbine	560 mm
Matériau des aubes de turbine	Hardox
Vitesse de rotation de la turbine	2430 tr/min
Triple transmission par courroie	✓
Tuyau d'aspiration	200 / 220 mm diamètre
Tuyau de refoulement	200 mm diamètre
Béquilles télescopiques	✓

Référence	Désignation	Description	Convient pour	Prix en EUR
131 7294	BLW-3P Turbine	Arbre de transmission, tuyau d'aspiration et pieds inclus.		3.444,00
<b>ACCESSOIRES NECESSAIRES</b>				
131 7362	BLW-3P Vérouillage 3 points arrières	empêche l'actionnement involontaire du 3 points arrière		161,00
<b>ACCESSOIRES NECESSAIRES AU CHOIX</b>				
131 7364	BLW-3P Crochet d'attelage			408,00
131 7309	BLW-3P Couvercle de turbine Ø 200mm		MOW < 160 cm	110,00
131 7310	BLW-3P Couvercle de turbine Ø 220mm		MOW > 160 cm	130,00
<b>Tubulure d'aspiration en acier avec tuyau</b>				
	pour plateau de tonte ventral	voir p. 29	Merci d'indiquer le type de plateau de tonte!	
	pour plateau de tonte frontal			
<b>OPTION</b>				
G-7294	BLW-3P Extension de garantie 1 an			183,00



# CLS

G 650 · H 650 · G 850 · H 850



TARIF 2016



Les collecteurs de la série CLS (650 et 850) se caractérisent par un bac autoporté en résine PE léger et résistant. La forme optimisée du bac permet un bon compactage de l'herbe coupée et une exploitation plus efficace du volume. Même dans les conditions d'emploi les plus rudes, la puissante turbine permet le ramassage efficace sur toutes les surfaces. Le guidage optimisé de l'air permet de réduire considérablement la poussière, même par temps très sec.

Disponibles en version «vidage au sol» et «vidage en hauteur», avec une couleur adaptée au tracteur. Disponible au choix en version portée ou tractée. La version avec vidage en hauteur est équipée de série d'une vanne électromagnétique.



### VOS AVANTAGES

- Aspiration puissante grâce à sa turbine en hardox
- Bac léger et résistant avec coque en polyéthylène
- Forme optimisée pour une exploitation maximale du volume

Données techniques	CLS-G/H 650	CLS-G/H 850
Volume	650 L	850 L
Dimensions (L/l/h)	843x1243x1470 mm	998x1243x1470 mm
Poids sans accessoire	235 / 265 kg	240 / 270 kg
Hauteur de levage	max. 1850 mm	max. 1850 mm
Déport / Hauteur	520 mm	520 mm
Diamètre de turbine	450 mm	450 mm
Hydraulique de levage double effet	1x	1x

Référence	Désignation	Description	Convient pour	Prix en EUR
131 7127	CLS-G 650 Collecteur - Vidage au sol	Contenance 650 litres, livré avec bloc antiretour et spoiler de ventilation, sans pneumatique	≥ 15 kW / 20 CV	3.815,00
131 7129	CLS-H 650 Collecteur - Vidage en hauteur	Contenance 650 litres, livré avec bloc antiretour, becquet de ventilation et vanne de commutation électromagnétique, sans pneumatique	≥ 15 kW / 20 CV	5.232,00
131 7085	CLS-G 850 Collecteur - Vidage au sol	Contenance 850 litres, livré avec bloc antiretour et becquet de ventilation, sans pneumatique	≥ 15 kW / 20 CV	4.376,00
131 7086	CLS-H 850 Collecteur - Vidage en hauteur	Contenance 850 litres, livré avec bloc antiretour, becquet de ventilation et vanne de commutation électromagnétique, sans pneumatique	≥ 15 kW / 20 CV	5.772,00
<b>ACCESSOIRES NECESSAIRES</b>				
<b>Arbre de transmission</b>				
131 5938	BAS Arbre de transmission sans roue libre			154,00
131 5752	CLS-G/H 650/850 Arbre de transmission avec roue libre			306,00
<b>Montage comme outil porté</b>				
131 7033	CLS G/H 650/850 Kit pour attelage trois points arrière de catégorie 1			99,00
131 7002	CLS G/H 650/850 Béquilles mobiles de stationnement et de montage, avec roue d'appui			189,00
<b>Montage comme outil traîné</b>				
131 7033	CLS G/H 650/850 Kit pour attelage trois points arrière de catégorie 1			99,00
131 7003	CLS G/H 650/850 Jeu de roues DUO 260 x 85, avec roue d'appui			474,00

Merci d'indiquer le type de tracteur et le type de plateau de tonte!

# CLS

G 650 · H 650 · G 850 · H 850



**TARIF 2016**

Référence	Désignation	Description	Convient pour	Prix en EUR
131 7004	CLS-G/H 650/850 Jeu de roues 11x7-4, avec roue d'appui			708,00
<b>Couvercle de turbine</b>				
131 7027	CLS-G/H 650/850 Couvercle de turbine droit Ø 200 mm			84,00
131 7012	CLS-G/H 650/850 Couvercle de turbine conique coudé Ø 200 mm	Pour tracteurs à voie large ou équipés de pneus gazon.		250,00
<b>Tubulure d'aspiration en acier avec tuyau</b>				
	pour plateau de tonte frontal	voir p. 29	Merci d'indiquer le type de plateau de tonte!	
	pour plateau de tonte ventral			
<b>ACCESSOIRES EN OPTION</b>				
131 8006	CLS-FC Contrôle de flux «Flow Control»	Pour toute commande d'un « Flow Control » en combinaison avec un bac collecteur, ou en précisant le numéro de série du bac collecteur matev déjà livré sur lequel le « Flow Control » sera monté, vous recevez un avoir de 220,00 EUR H.T.		800,00
131 8007	CLS Eclairage arrière	Supports de feux et plaque d'immatriculation, feux de position, clignotants et câble de branchement pour bacs collecteurs à partir d'avril 2015		133,00
131 8026	CLS Kit éclairage arrière	Supports de feux et plaque d'immatriculation, feux de position, clignotants, câbles de branchement et d'alimentation pour bacs collecteurs jusque avril 2015		183,00
131 5073	LRM-SN 20 Suceur rond	Suceur rond Ø 200 mm, avec tuyau d'aspiration 4 m Poids: env. 10 kg	Tous collecteurs avec couvercle 200 mm	710,00
131 7543	CLS-G/H 650/850 Kit de montage pour 3 points arrière à bras inférieures courts			84,00
<b>OPTIONAL</b>				
G-7127	CLS-G 650 Extension de garantie 1 an			306,00
G-7129	CLS-H 650 Extension de garantie 1 an			362,00
G-7085	CLS-G 850 Extension de garantie 1 an			331,00
G-7086	CLS-H 850 Extension de garantie 1 an			397,00

# CLS

G 1050 · H 1050 · G 1350  
H 1350 · G 1650 · H 1650



Les collecteurs de la série CLS (1050, 1350 et 1650) se caractérisent par un bac autoporté en résine PE léger et résistant. La forme optimisée du bac permet un bon compactage de l'herbe coupée et une exploitation plus efficace du volume. Même dans les conditions d'emploi les plus rudes, la puissante turbine permet le ramassage efficace sur toutes les surfaces. Le guidage optimisé et silencieux de l'air permet de réduire considérablement la poussière, même par temps très sec.

Disponibles en version «vidage au sol» et «vidage en hauteur», avec une coupeur adaptée au tracteur. La version avec vidage en hauteur est équipée de série d'une vanne électromagnétique.



### VOS AVANTAGES

- Bac en polyéthylène pour une émission sonore réduite
- Aspiration très puissante grâce à sa turbine en hardox
- Filtre et prises d'air complémentaires garantissent un remplissage optimal

**Attention:** pour le fonctionnement du collecteur, le tracteur doit disposer d'une prise de force arrière. Assurez vous que le tracteur dispose de l'équipement hydraulique correspondant et de possibilité de raccords hydrauliques suffisantes!

Données techniques	CLS-G/H 1050	CLS-G/H 1350	CLS-G/H 1650
Volume	1050 L	1350 L	1650 L
Dimensions (L/l/h) en mm	1185 x 1492 x 1850	1385 x 1492 x 1950	1596 x 1492 x 1950
Poids sans accessoire	471 / 501 kg	490 / 520 kg	500 / 530 kg
Hauteur de levage	max. 2050 mm	max. 2050 mm	max. 2050 mm
Déport / Hauteur	580 mm	580 mm	580 mm
Diamètre de turbine	515 mm	515 mm	515 mm
Hydraulique de levage double effet	1x	1x	1x

Référence	Désignation	Description	Convient pour	Prix en EUR
131 7130	CLS-G 1050 Collecteur - Vidage au sol	Contenance 1050 litres, livré avec arbre de transmission à roue libre, bloc antiretour et becquet de ventilation, sans pneumatique	≥ 16 kW / 21,5 CV	6.358,00
131 7108	CLS-H 1050 Collecteur - Vidage en hauteur	Contenance 1050 litres, livré avec arbre de transmission à roue libre, bloc antiretour, becquet de ventilation et vanne de commutation électromagnétique, sans pneumatique	≥ 16 kW / 21,5 CV	8.059,00
131 7131	CLS-G 1350 Collecteur - Vidage au sol	Contenance 1350 litres, livré avec arbre de transmission à roue libre, bloc antiretour et becquet de ventilation, sans pneumatique	≥ 18,5 kW / 25 CV	6.837,00
131 7109	CLS-H 1350 Collecteur - Vidage en hauteur	Contenance 1350 litres, livré avec arbre de transmission à roue libre, bloc antiretour, becquet de ventilation et vanne de commutation électromagnétique, sans pneumatique	≥ 18,5 kW / 25 CV	8.533,00
131 7132	CLS-G 1650 Collecteur - Vidage au sol	Contenance 1650 litres, livré avec arbre de transmission à roue libre, bloc antiretour et becquet de ventilation, sans pneumatique	≥ 19,6 kW / 26,5 CV	7.417,00
131 7110	CLS-H 1650 Collecteur - Vidage en hauteur	Contenance 1650 litres, livré avec arbre de transmission à roue libre, bloc antiretour, becquet de ventilation et vanne de commutation électromagnétique, sans pneumatique	≥ 19,6 kW / 26,5 CV	9.007,00

Merci d'indiquer le type de tracteur!

# CLS

G 1050 · H 1050 · G 1350  
H 1350 · G 1650 · H 1650



Référence	Désignation	Description	Convient pour	Prix en EUR
<b>ACCESSOIRES NECESSAIRES</b>				
<b>Arbre de transmission</b>				
131 7172	CLS-G/H 1050/1350/1650 Pneus T-510 220/50-6 IMP, avec roue d'appui		CLS-1050 CLS-1350 CLS-1650	1.060,00
<b>Couvercle de turbine</b>				
131 7208	CLS-G/H 1050/1350/1650 Couverture de turbine droit Ø 200 mm			114,00
131 7196	CLS-G/H 1050/1350/1650 Couverture de turbine droit Ø 220 mm	pour plateau de tonte 72" (182cm) avec tubulure Ø 220 mm		136,00
131 7252	CLS-G/H 1050/1350/1650 Couverture de turbine Ø 200 mm	pour voie large (> 150 cm)		114,00
131 7315	CLS-G/H 1050/1350/1650 Couverture de turbine Ø 220 mm	pour voie large (> 150 cm) en combinaison avec un plateau de tonte 72" avec tubulure Ø 220 mm		136,00
<b>Tubulure d'aspiration en acier avec tuyau</b>				
	pour plateau de tonte frontal	voir p. 29	Merci d'indiquer le type de plateau de tonte!	
	pour plateau de tonte ventral			
<b>ACCESSOIRES EN OPTION</b>				
131 8006	CLS-FC Contrôle de flux «Flow Control»	Pour toute commande d'un « Flow Control » en combinaison avec un bac collecteur, ou en précisant le numéro de série du bac collecteur matev déjà livré sur lequel le « Flow Control » sera monté, vous recevez un avoir de 220,00 EUR H.T.		800,00
131 8007	CLS Eclairage arrière	Supports de feux et plaque d'immatriculation, feux de position, clignotants et câble de branchement pour bacs collecteurs à partir d'avril 2015		133,00
131 8026	CLS Kit éclairage arrière	Supports de feux et plaque d'immatriculation, feux de position, clignotants, câbles de branchement et d'alimentation pour bacs collecteurs jusque avril 2015		183,00
131 5073	LRM-SN 20 Suceur rond	Suceur rond Ø 200 mm, avec tuyau d'aspiration 4 m Poids: env. 10 kg	Tous collecteurs avec couvercle 200 mm	710,00
<b>OPTIONAL</b>				
G-7130	CLS-G 1050 Extension de garantie 1 an			382,00
G-7108	CLS-H 1050 Extension de garantie 1 an			464,00
G-7131	CLS-G 1350 Extension de garantie 1 an			413,00
G-7109	CLS-H 1350 Extension de garantie 1 an			484,00
G-7132	CLS-G 1650 Extension de garantie 1 an			428,00
G-7110	CLS-H 1650 Extension de garantie 1 an			504,00



# CLS G TR 3250



Grâce aux modules spécialement développées pour la collecte de l'herbe, le TRL-MF 2000 se transforme en CLS-G TR 3250, le collecteur grande capacité. Le volume de 3,5 m<sup>3</sup> atteint avec la bâche et l'extension du hayon arrière permettent d'augmenter considérablement la surface tondue entre chaque vidage, vous faisant gagner un temps précieux. Avec la turbine BLW-3P, il est possible d'utiliser efficacement les plateaux de tontes les plus larges, ce qui optimise encore l'entretien des grandes superficies.

La vitesse max. de 40 km/h permet de rejoindre facilement et rapidement les chantiers éloignés. Un module de transformation et des accessoires facultatifs sont également disponibles pour différents cas d'utilisation.



### VOS AVANTAGES

- Surface de tonte augmentée grâce au volume de collecte de 3,5m<sup>3</sup>
- Utilisation efficace avec un plateau de tonte large grâce à la turbine d'aspiration BLW-3P

Données techniques	CLS-G TR 3250
Dimensions (L/l/h)	3150 x 1300 x 2000 mm
Poids total admissible	2000 kg
Poids sans accessoire	820 kg
Benne basculante sur trois côtés	✓
Plateforme conique	✓
Pneumatiques standard / option	✓ (26x12.00-12) / Option (300/60-12)
Vitesse limite	40 km/h
Accessoire de ramassage d'herbe	intégré
Turbine BLW-3P	intégré
Agrément des Mines	✓
Accessoire claire-voie	Option (670 mm)
Kit d'éclairage conforme au code de la route	Option

Référence	Désignation	Description	Convient pour	Prix en EUR
131 7289	TRL-MF 2000 Collecteur	Avec la version spécialement développée pour la collecte de l'herbe comprenant une bâche et une extension du hayon arrière pour une contenance pouvant atteindre 3,5m <sup>3</sup> , la surface tondue en une fois augmente considérablement et fait gagner un temps précieux. Avec la turbine BLW-3P spéciale pour cette version, il est possible d'utiliser des plateaux de tonte larges, ce qui optimise l'entretien des grandes superficies. Volume : 3,5 m <sup>3</sup> Poids: env. 1060 kg Composé de : 131 7273 Châssis 131 7275 Kit Panneaux latéraux 131 7276 Kit de réhaussement latéral 131 7282 Kit de conversion collecteur 131 7294 Turbine BLW-3P 131 7362 Vérrouillage 3 points arrières	≥ 27 KW / 21,5 CV	10.139,00
<b>ACCESSOIRES NECESSAIRES AU CHOIX</b>				
131 7364	BLW-3P Crochet d'attelage			408,00
131 7296	TRL-MF 2000 Timon d'attelage simple	700 mm à 820 mm		459,00
131 7309	BLW-3P Couvercle de turbine Ø 200mm		MOW < 160 cm	110,00
131 7310	BLW-3P Couvercle de turbine Ø 220mm		MOW > 160 cm	130,00

Merci d'indiquer le type de tracteur et le type de plateau de tonte!

# CLS

G TR 3250



**TARIF 2016**

Référence	Désignation	Description	Convient pour	Prix en EUR
	<b>Tubulure d'aspiration en acier avec tuyau</b>			
	pour plateau de tonte frontal	voir p. 29	Merci d'indiquer le type de plateau de tonte!	
	pour plateau de tonte ventral			
<b>ACCESSOIRES EN OPTION</b>				
131 8006	CLS-FC Contrôle de flux «Flow Control»	Pour toute commande d'un « Flow Control » en combinaison avec un bac collecteur, ou en précisant le numéro de série du bac collecteur matev déjà livré sur lequel le « Flow Control » sera monté, vous recevez un avoir de 220,00 EUR H.T.		800,00
131 5073	LRM-SN 20 Suceur rond	Suceur rond Ø 200 mm, avec tuyau d'aspiration 4 m Poids: env. 10 kg	Tous collecteurs avec couvercle 200 mm	710,00
131 7284	TRL-MF 2000 Couleur spéciale des panneaux latéraux	Couleur standard: jaune		306,00
<b>OPTION</b>				
G-7289	CLS-G TR 3250 Extension de garantie 1 an			571,00

# CLS H F 90



Bac en résine renforcée de fibres de verre, sans entretien, ne rouille pas et résistant aux chocs. Contenance de +/-1000 litres, vidage hydraulique en hauteur (2,00m maxi), ouverture hydraulique du bac. Montage court et compact conférant une maniabilité extrême. Puissante turbine en acier pour un excellent ramassage, même quand l'herbe est mouillée. Transmission multiple par courroie réglable. Attelage et dételage facilités par des béquilles de sécurité, le châssis amovible permet le montage d'outils supplémentaires.



### VOS AVANTAGES

- Très maniable grâce à sa construction compacte
- Turbine performante en acier pour une très bonne aspiration

Données techniques	CLS-H F90
Volume	1.000 L
Dimensions (L/l/h)	1620 / 1590 / 1640
Poids sans accessoire	450 kg
Hauteur de levage	2060 mm
Déport / Hauteur	650 mm à 1,7 m
Diamètre de turbine	480 mm (carter) / 520 mm (turbine)
Hydraulique de levage double effet	✓

Référence	Désignation	Description	Convient pour	Prix en EUR
131 7974	CLS-H F90 Bac collecteur	Pour véhicule avec cabine Inclu le kit électrique (faisceau de câbles avec contact de sécurité de démarrage)	F 3090 F 3890	9.270,00
<b>ACCESSOIRES NECESSAIRES AU CHOIX</b>				
131 7975	CLS-H F90 Kit ROPS	Pour véhicule sans cabine Nécessaire en combinaison avec ROPS		170,00
<b>ACCESSOIRES NECESSAIRES</b>				
131 7162	CLS-SP 137 F 90 Kit de montage du plateau de tonte frontal 137 cm	Couvercle de turbine, tubulure et tuyau inclus		665,00
131 5815	CLS-SP 150 F 90 Kit de montage du plateau de tonte frontal 150 cm	Couvercle de turbine, tubulure et tuyau inclus		686,00
131 5818	CLS-SP 180 F 90 Kit de montage du plateau de tonte frontal 180 cm	Couvercle de turbine, tubulure et tuyau inclus		707,00
<b>ACCESSOIRES EN OPTION</b>				
131 5816	CLS-H F90 Attelage de base pour kit TÜV			632,00
131 5819	CLS-H F90 Arceau frontal pour kit TÜV			285,00
131 5823	CLS-H F90 Kit complémentaire pour conteneur pour kit TÜV			130,00
131 5829	CLS-H F90 Kit hydraulique TF (raccords sans gouttes)			204,00
131 8006	CLS-FC Contrôle de flux «Flow Control»	Pour toute commande d'un « Flow Control » en combinaison avec un bac collecteur, ou en précisant le numéro de série du bac collecteur matev déjà livré sur lequel le « Flow Control » sera monté, vous recevez un avoir de 220,00 EUR H.T.		800,00
131 7977	CLS-H F90 Filtre			130,00
<b>OPTIONAL</b>				
G-7222	CLS-H F90 Extension de garantie 1 an			459,00

# CLS Flow Control



**TARIF 2016**



L'indicateur de remplissage améliore considérablement l'efficacité lors de la collecte de l'herbe. Très facile à monter sur n'importe quel bac collecteur, l'indicateur de remplissage surveille à la place de l'utilisateur le niveau dans le bac de ramassage pour lui indiquer par des diodes lumineuses quand le bac est plein. Grâce à cette information précoce, le conducteur évite efficacement l'obturation complète du pont de fauche et du tuyau d'aspiration. Le fastidieux et parfois dangereux travail de nettoyage dans la partie aspiration est ainsi évité, tandis que les temps d'arrêt diminuent.

Des diodes de différentes couleurs indiquent le statut du ramassage. Un signal sonore retentit en cas de bouchage ou quand le bac est plein. Le boîtier de réglage rend son usage possible sur tous les bacs matev et dans différentes conditions.



### VOS AVANTAGES

- Affichage précis du flux par 7 diodes
- Capteur avec membrane anti-bouchage
- Ajustable à différentes conditions grâce au boîtier de réglage

Bacs collecteurs	CLS-FC
CLS-G/H 650/850	✓
CLS-G/H 1050/1350/1650	✓
CLS-G TR 3250	✓
autres	sur demande

Référence	Désignation	Description	Convient pour	Prix en EUR
131 8006	CLS-FC Contrôle de flux «Flow Control»	Pour toute commande d'un « Flow Control » en combinaison avec un bac collecteur, ou en précisant le numéro de série du bac collecteur matev déjà livré sur lequel le « Flow Control » sera monté, vous recevez un avoir de 220,00 EUR H.T.		800,00



Le nouveau Flow Control de matev **pour 580 EUR** en combinaison avec un bac collecteur matev.

# CLS

Tubulures d'aspiration  
pour collecteurs



**TARIF 2016**

Référence	Désignation	Description	Convient pour	Prix en EUR
<b>POUR PLATEAUX DE TONTE FRONTAUX</b>				
131 7960	CLS-SP 140 matev Tubulure d'aspiration avec tuyau	Plateau de tonte frontal matev - MOW-H/M 140 FM	tous types	877,00
131 7961	CLS-SP 160 matev Tubulure d'aspiration avec tuyau	Plateau de tonte frontal matev - MOW-H/M 160 FM	tous types	877,00
131 7962	CLS-SP 190 matev Tubulure d'aspiration avec tuyau	Plateau de tonte frontal matev - MOW-H/M 190 FM	tous types	877,00
<b>ACCESSOIRES NECESSAIRES</b>				
131 7988	CLS-CH KU Support de cuiller de tuyau	Cuiller de tuyau et support de cuiller de tuyau		122,00
<b>POUR PLATEAUX DE TONTE VENTRAUX</b>				
131 5346	CLS-SP 137/153 KU Tubulure d'aspiration avec tuyau	Plateau de tonte ventral 137 cm (54") / 157 cm (62")	B-Serie	457,00
131 5932	CLS-SP 150 KU Tubulure d'aspiration avec tuyau	Plateau de tonte ventral 153 cm (60")	B 3030	582,00
131 5599	CLS-SP 122 KU Tubulure d'aspiration avec tuyau	Plateau de tonte ventral 122 cm (48")	BX-Serie	582,00
131 5600	CLS-SP 137 KU Tubulure d'aspiration avec tuyau	Plateau de tonte ventral 137 cm (54")	BX-Serie	457,00
131 5601	CLS-SP 150 KU Tubulure d'aspiration avec tuyau	Plateau de tonte ventral 150 cm (59")	BX-Serie	582,00
131 7574	CLS-SP 150 KU Tubulure d'aspiration avec tuyau			582,00

# SWE SD 140 CD KU



Les balayeuses de la série SD 140 CD KU ont été spécialement conçues pour les tracteurs de jardin des séries G23 et G26. Leur solide châssis en acier fait de ces balayeuses mécaniques un outil qui s'adresse tant à l'utilisateur privé exigeant qu'à un emploi semi-professionnel. L'attelage et dételage sans outil «Connect & Drive» permet une mise en service rapide puisqu'il n'y a pas de perte de temps à l'installation de la machine. Pour garantir un balayage optimal même sur terrain irrégulier, toutes les balayeuses sont équipées de série avec amortissement pendulaire.

Le réglage de l'angle d'attaque ainsi que le réglage sans outil de la hauteur améliorent les possibilités d'adaptation aux conditions les plus diverses. L'emploi d'un rouleau-brosse doté d'une garniture universelle autorise son utilisation pour balayer aussi la neige. De nombreux accessoires sont disponibles pour adapter la balayeuse de manière optimale à toutes les exigences.



### VOS AVANTAGES

- Spécialement conçue pour les tondeuses autoportées
- Montage et démontage «Connect & Drive» sans outils pour une mise en service rapide

Données techniques	SD 140 CD KU	Données techniques	SD 140 CD KU
Dimensions (L/l/h)	650x1400x430 mm	Type de brosse	universel
Largeur de travail maxi	1400 mm	Vitesse de rotation du rouleau-brosse	~290 rpm
Largeur de travail en biais	1250 mm	Mode d'entraînement	PTO shaft
Poids sans accessoire	56 kg	Capacité du bac de ramassage	Option / 82 L
Diamètre du rouleau de balayage	350 mm	Balai latéral/ Ø	Option / 350 mm

Référence	Désignation	Description	Convient pour	Prix en EUR
131 7168	SWE-SD 140 CD KU Balayeuse frontale	Poids: env. 56 kg	G 23 / G 26	1.600,00
<b>ACCESSOIRES NECESSAIRES POUR G 23 / 26 LD AVEC VIDAGE AU SOL</b>				
131 7167	FPS-KU G 23/26 Support d'attelage pour les outils portés à l'avant	Montage possible conjointement avec un plateau de tonte ventral!	G 23 / G 26	925,00
131 7165	FPS-KU G 23/26 Kit hydraulique pour vidage au sol	Boîtes de raccordement et flexibles pour lever et pivoter	G 23 / G 26 LD	234,00
131 7069	SWE-SD 140 CD, SRM-FB 140 CD Réglage hydraulique de l'orientation	Pour balayeuse SWE-SD 140 CD et lame de déneigement SRM-FB 140 CD Kit hydraulique 131 7165 / 131 7169 obligatoire	G 23 / G 26	178,00
131 7189	SWE-SD 140 CD KU Set d'entraînement		G 23	851,00
131 7166	SWE-SD 140 CD KU Set d'entraînement		G 26	851,00
<b>ACCESSOIRES NECESSAIRES POUR G 23 / 26 HD AVEC VIDAGE EN HAUTEUR</b>				
131 7167	FPS-KU G 23/26 Support d'attelage pour les outils portés à l'avant	Montage possible conjointement avec un plateau de tonte ventral!	G 23 / G 26	925,00
131 7169	FPS-KU G 23/26 Kit hydraulique pour vidage en hauteur	Boîtes de raccordement et flexibles pour lever et pivoter	G 23 / G 26 HD	234,00
131 7069	SWE-SD 140 CD, SRM-FB 140 CD Réglage hydraulique de l'orientation	Pour balayeuse SWE-SD 140 CD et lame de déneigement SRM-FB 140 CD Kit hydraulique 131 7165 / 131 7169 obligatoire	G 23 / G 26	178,00
131 7189	SWE-SD 140 CD KU Set d'entraînement		G 23	851,00
131 7166	SWE-SD 140 CD KU Set d'entraînement		G 26	851,00
<b>ACCESSOIRES EN OPTION</b>				
131 7202	SWE-SD 140 CD KU Bac à poussière			489,00
131 7395	SWE-SD 140 CD Pare-éclaboussures			260,00



# SWE

SD 140 CD KU

**TARIF 2016**

Référence	Désignation	Description	Convient pour	Prix en EUR
131 7030	SWE-SD 140 CD Balai latéral	Ø 350mm		515,00
131 7221	SWE-SD 140 CD KU Dispositif d'arrosage 20 litres			316,00
131 7194	FPS-KU G 23/26 Adaptateur frontal pour porte-contrepois		G 23 / G 26	48,00
<b>OPTIONAL</b>				
G-7168	SWE-SD 140 CD KU Extension de garantie 1 an			173,00

# SWE

H/M 12-45 · H/M 14-45 · H/M 16-45



TARIF 2016



Les balayeuses frontales de cette gamme sont conçues pour balayer les saletés et la neige de façon professionnelle avec des tracteurs compacts de 18 à 49 CV (13 à 36 kW). L'entraînement central permet de passer au plus près des obstacles de chaque côté de la balayeuse. L'amortissement pendulaire en option ainsi que les robustes roues réglables en hauteurs de série autorise un ajustement optimal de la balayeuse au sol. Le réglage hydraulique de l'orientation et les roulements de fixation latéraux complètent également comme équipement de série.

De nombreux accessoires tels que le balai latéral mécanique ou hydraulique, le bac à poussière, le pare-éclaboussure, le dispositif d'arrosage et d'autres sont disponibles pour adapter votre balayeuse à votre besoin spécifique.



## VOS AVANTAGES

- possibilité de balayer au plus près des bordures des deux côtés de la balayeuse grâce à l'entraînement central
- amortissement pendulaire en option
- réglage hydraulique de l'orientation

## ! Veuillez choisir:

- Balayeuse
- Support de montage (fixe ou avec amortissement pendulaire)
- Attelage
- Set d'entraînement (hydr, mec. simple ou mec. triple)
- Jeu de brosse

Données techniques	SWE-H/M 12-45	SWE-H/M 14-45	SWE-H/M 16-45
Dimensions (L/l/h)	780x1200x730 mm	780x1400x730 mm	780x1600x730 mm
Largeur de travail maxi	1200 mm	1400 mm	1600 mm
Largeur de travail en biais	1100 mm	1288 mm	1472 mm
Poids sans accessoire	100 kg	106 kg	112 kg
Diamètre du rouleau de balayage	450 mm	450 mm	450 mm
Vitesse de rotation du rouleau-brosse (méc.)	82 / 117 / 163 rpm (3x) 117 rpm (1x)	82 / 117 / 163 rpm (3x) 117 rpm (1x)	82 / 117 / 163 rpm (3x) 117 rpm (1x)
Mode d'entraînement	méc. / hydr.	méc. / hydr.	méc. / hydr.
Vitesse d'entraînement à sélectionner	1000 rpm 2000 rpm	1000 rpm 2000 rpm	1000 rpm 2000 rpm
Capacité du bac de ramassage	Option / 77 L	Option / 91 L	Option / 105 L
Balai latéral/ Ø	Option / 600 mm	Option / 600 mm	Option / 600 mm
Attelage au tracteur	Cat. 0 / JD	Cat. 0 / JD	Cat. 0 / JD

Référence	Désignation	Description	Convient pour	Prix en EUR
131 7691	SWE-H/M 12-45 Balayeuse frontale	Largeur de travail effective: 120 cm		2.099,00
131 7693	SWE-H/M 14-45 Balayeuse frontale	Largeur de travail effective: 140 cm		2.242,00
131 7690	SWE-H/M 16-45 Balayeuse frontale	Largeur de travail effective: 160 cm		2.395,00
<b>ACCESSOIRES NECESSAIRES AU CHOIX</b>				
131 7733	SWE-H/M 12-45/14-45/16-45 Support de montage fixe			57,00
131 7734	SWE-H/M 12-45/14-45/16-45 Support de montage avec amortissement pendulaire	recommandé pour terrains irréguliers		171,00
<b>ACCESSOIRES NECESSAIRES AU CHOIX</b>				
131 7719	BAS Attelage Cat. 0			146,00
131 7735	SWE-H/M 12-45/14-45/16-45 Attelage JD			119,00
131 7828	SWE Prolongation d'attelage	nécessaire en combinaison avec une prise de force du moteur		71,00
<b>ACCESSOIRES NECESSAIRES AU CHOIX</b>				
<b>ENTRAINEMENT MECANIQUE (simple 1x)</b>				
131 7696	SWE-H/M 12-45/14-45/16-45 Set d'entraînement simple 1x 1000 tr/min CW	avec arbre de transmission		675,00

# SWE

H/M 12-45 · H/M 14-45 · H/M 16-45



TARIF 2016

Référence	Désignation	Description	Convient pour	Prix en EUR
131 7697	SWE-H/M 12-45/14-45/16-45 Set d'entraînement simple 1x 1000 tr./min CCW	avec arbre de transmission		675,00
131 7698	SWE-H/M 12-45/14-45/16-45 Set d'entraînement simple 1x 2000 tr/min CW	avec arbre de transmission		675,00
131 7699	SWE-H/M 12-45/14-45/16-45 Set d'entraînement simple 1x 2000 tr/min CCW	avec arbre de transmission		675,00
	<b>ENTRAÎNEMENT MECANIQUE (triple)</b>	<b>poulie à 3 gorges</b>		
131 7700	SWE-H/M 12-45/14-45/16-45 Set d'entraînement triple 1000 tr/min CW	avec arbre de transmission		779,00
131 7701	SWE-H/M 12-45/14-45/16-45 Set d'entraînement triple 1000 tr/min CCW	avec arbre de transmission		779,00
131 7702	SWE-H/M 12-45/14-45/16-45 Set d'entraînement triple 2000 tr/min CW	avec arbre de transmission		779,00
131 7703	SWE-H/M 12-45/14-45/16-45 Set d'entraînement triple 2000 tr/min CCW	avec arbre de transmission		779,00
	<b>ENTRAÎNEMENT HYDRAULIQUE</b>			
131 7692	SWE-H/M 12-45/14-45/16-45 Set d'entraînement hydraulique	Quantité d'huile nécessaire: 13-20 l/min		571,00
131 7694	SWE-H/M 12-45/14-45/16-45 Set d'entraînement hydraulique	Quantité d'huile nécessaire: 21-45 l/min		571,00
131 7695	SWE-H/M 12-45/14-45/16-45 Set d'entraînement hydraulique	Quantité d'huile nécessaire: >45 l/min		571,00
	<b>ACCESSOIRES NECESSAIRES</b>			
131 7768	SWE-H/M 12-45 Jeu de brosse PPN 120 cm	Brosses en spirales 6 x 3 rangées, recommandée pour la neige		151,00
131 7769	SWE-H/M 14-45 Jeu de brosse PPN 140 cm	Brosses en spirales 6 x 3 rangées, recommandée pour la neige		161,00
131 7770	SWE-H/M 16-45 Jeu de brosse PPN 160 cm	Brosses en spirales 6 x 3 rangées, recommandée pour la neige		171,00
131 7709	SWE-H/M 12-45 Jeu de brosse PPN 120 cm	Brosses pleines 16 rangées recommandé pour la poussière		161,00
131 7710	SWE-H/M 14-45 Jeu de brosse PPN 140 cm	Brosses pleines 16 rangées recommandé pour la poussière		171,00
131 7711	SWE-H/M 16-45 Jeu de brosse PPN 160 cm	Brosses pleines 16 rangées recommandé pour la poussière		182,00
	<b>ACCESSOIRES EN OPTION</b>			
131 7746	SWE-H/M 12-45/14-45/16-45 Set valve de commutation électromagnétique	Nécessaire en cas de circuit hydraulique manquant.	7692, 7694, 7695	411,00
131 7715	SWE-H/M 12-45 Bac à poussière	77 litres		582,00
131 7716	SWE-H/M 14-45 Bac à poussière	91 litres		608,00
131 7717	SWE-H/M 16-45 Bac à poussière	105 litres		640,00
131 7736	SWE-H/M 12-45 Garde-boue pour service d'hiver			141,00
131 7737	SWE-H/M 14-45 Garde-boue pour service d'hiver			161,00
131 7738	SWE-H/M 16-45 Garde-boue pour service d'hiver			182,00
131 7723	SWE-H/M 12-45 Pare-éclaboussure			193,00
131 7724	SWE-H/M 14-45 Pare-éclaboussure			218,00
131 7725	SWE-H/M 16-45 Pare-éclaboussure			244,00

Vérifier la disponibilité des circuits hydrauliques pour lever, orienter et entraîner la balayeuse.

# SWE

H/M 12-45 · H/M 14-45 · H/M 16-45

**TARIF 2016**

Référence	Désignation	Description	Convient pour	Prix en EUR
131 7705	SWE-H/M 12-45/14-45/16-45 Balai latéral mécanique en perlon	Montage possible seulement à droite.	Autres types de brosses sur demande.	582,00
131 7718	SWE-H/M 12-45/14-45/16-45 Balai latéral hydraulique en perlon	Montage possible seulement à droite.		987,00
131 8176	SWE-M 12-45/14-45/16-45 Kit hydraulique complémentaire pour balai latéral	Si entraînement mécanique de la balayeuse Valve de commutation électromagnétique 131 7746 incl.		540,00
131 7739	SWE-H 12-45/14-45/16-45 Kit hydraulique complémentaire pour balai latéral	Si entraînement hydraulique de la balayeuse Valve de commutation électromagnétique 131 7746 incl.		494,00
131 7704	SWE-H/M 12-45/14-45/16-45 Dispositif d'arrosage 110 litres			1.014,00
<b>OPTION</b>				
G-7691	SWE-H/M 12-45 Extension de garantie 1 an			160,00
G-7693	SWE-H/M 14-45 Extension de garantie 1 an			190,00
G-7690	SWE-H/M 16-45 Extension de garantie 1 an			205,00

# SWE H/M 15-60 · H/M 17-60 · H/M 19-60



Les balayeuses frontales de la série H/M 15-60/17-60/19-60 ont été conçues comme modèles industriels haut de gamme pour être employées sur des tracteurs compacts de 22 à 44 kW (29,5 à 59 CV). Grâce à leur structure rigide en acier, ces balayeuses sont de puissantes machines professionnelles. Pour garantir un balayage optimal même sur terrain irrégulier, elles sont équipées en série d'un système d'amortissement pendulaire et disposent de roues pivotantes réglables en hauteur sans outil. L'entraînement médian avec deux courroies permet de balayer parfaitement les zones des deux côtés, y compris près des obstacles.

L'orientation hydraulique de la balayeuse ainsi que les fixations latérales avec roulements sont également de série. De nombreux accessoires tels que le balai latéral hydraulique, le bac à poussière, le pare-éclaboussure, le dispositif d'arrosage et d'autres sont disponibles pour adapter votre balayeuse à votre besoin spécifique.



### VOS AVANTAGES

- possibilité de balayer au plus près des bordures des deux cotés de la balayeuse grâce à l'entraînement central
- amortissement pendulaire en série
- réglage hydraulique de l'orientation



### Veillez choisir:

- Balayeuse
- Attelage
- Set d'entraînement (hydraulique ou mécanique)
- Jeu de brosse

Données techniques	SWE-H/M 15-60	SWE-H/M 17-60	SWE-H/M 19-60
Dimensions (L/l/h)	1100 x 1500 x 900	1100 x 1700 x 900	1100 x 1900 x 900
Largeur de travail maxi	1500 mm	1700 mm	1900 mm
Largeur de travail en biais	1250 mm	1400 mm	1600 mm
Poids sans accessoire	220 kg	235 kg	250 kg
Ø Rouleau de balayage	600 mm	600 mm	600 mm
Vitesse de rotation du rouleau-brosse (méc.)	166 / 127 rpm 192 / 147 rpm	166 / 127 rpm 192 / 147 rpm	166 / 127 rpm 192 / 147 rpm
Mode d'entraînement	méc. / hydr.	méc. / hydr.	méc. / hydr.
Vitesse d'entraînement à sélectionner	1000 rpm 2000 rpm	1000 rpm 2000 rpm	1000 rpm 2000 rpm
Capacité du bac de ramassage	Option / 190 L	Option / 217 L	Option / 241 L
Balai latéral/ Ø	Option / 600 mm	Option / 600 mm	Option / 600 mm
Attelage au tracteur	Cat. 0/1/ Scanframe	Cat. 0/1/ Scanframe	Cat. 0/1/ Scanframe

Référence	Désignation	Description	Convient pour	Prix en EUR
131 7889	SWE-H/M 15-60 Balayeuse frontale	Largeur 150 cm		3.550,00
131 7890	SWE-H/M 17-60 Balayeuse frontale	Largeur 170 cm		3.700,00
131 7891	SWE-H/M 19-60 Balayeuse frontale	Largeur 190 cm		3.850,00
<b>ACCESSOIRES NECESSAIRES AU CHOIX</b>				
131 7719	BAS Attelage Cat. 0			146,00
131 7893	BAS Attelage Cat. 1			286,00
131 7963	BAS Attelage Cat. 1N			413,00
131 7996	BAS Attelage Cat.1 pour crochet d'attache rapide	Orange communal		418,00
131 7894	BAS Attelage Scanframe			367,00
131 7828	SWE Prolongation d'attelage	nécessaire en combinaison avec une prise de force du moteur		71,00
<b>ACCESSOIRES NECESSAIRES AU CHOIX</b>				
<b>ENTRAINEMENT MECANIQUE</b>				
131 7895	SWE-H/M 15-60/17-60/19-60 Set d'entraînement 1000 tr/min CCW			918,00
131 7896	SWE-H/M 15-60/17-60/19-60 Set d'entraînement 1000 tr/min CW			918,00

# SWE

H/M 15-60 · H/M 17-60 · H/M 19-60

**TARIF 2016**

Référence	Désignation	Description	Convient pour	Prix en EUR
131 7897	SWE-H/M 15-60/17-60/19-60 Set d'entraînement 2000 tr/min CCW			918,00
131 7898	SWE-H/M 15-60/17-60/19-60 Set d'entraînement 2000 tr/min CW			918,00
131 7995	BAS Arbre de transmission	Nécessaire en combinaison avec les sets d'entraînements mécaniques 131 7895 / 131 7896 / 131 7897 / 131 7898		154,00
<b>ENTRAÎNEMENT HYDRAULIQUE</b>				
131 7899	SWE-H/M 15-60/17-60/19-60 Set d'entraînement hydraulique	Quantité d'huile nécessaire: 30-35 l/min		561,00
131 7900	SWE-H/M 15-60/17-60/19-60 Set d'entraînement hydraulique	Quantité d'huile nécessaire: >35 l/min		561,00
131 7901	SWE-H/M 15-60/17-60/19-60 Set d'entraînement hydraulique	Quantité d'huile nécessaire: >45 l/min		561,00
<b>ACCESSOIRES NECESSAIRES AU CHOIX</b>				
131 7902	SWE-H/M 15-60/17-60/19-60 Soupape de régulation			153,00
<b>ACCESSOIRES NECESSAIRES</b>				
131 7903	SWE-H/M 15-60 Jeu de brosse PPN 150 cm	Jeu de disques-brosse Wave-Power pour les saletés et la neige		587,00
131 7904	SWE-H/M 17-60 Jeu de brosse PPN 170 cm	Jeu de disques-brosse Wave-Power pour les saletés et la neige		627,00
131 7905	SWE-H/M 19-60 Jeu de brosse PPN 190 cm	Jeu de disques-brosse Wave-Power pour les saletés et la neige		668,00
<b>ACCESSOIRES EN OPTION</b>				
131 7906	SWE-H/M 15-60 Garde-boue pour service d'hiver			189,00
131 7907	SWE-H/M 17-60 Garde-boue pour service d'hiver			209,00
131 7908	SWE-H/M 19-60 Garde-boue pour service d'hiver			230,00
131 7933	SWE-H/M 15-60 Pare-éclaboussure			245,00
131 7934	SWE-H/M 17-60 Pare-éclaboussure			270,00
131 7935	SWE-H/M 19-60 Pare-éclaboussure			296,00
131 7936	SWE-H/M 15-60 Bac à poussière			1.250,00
131 7937	SWE-H/M 17-60 Bac à poussière			1.280,00
131 7938	SWE-H/M 19-60 Bac à poussière			1.310,00
131 7939	SWE-H/M 15-60/17-60/19-60 Balai latéral hydraulique en perlon	montage possible des 2 côtés, compatible avec le bac de ramassage		1.102,00
131 8233	SWE-H/M 15-60/17-60/19-60 Balai latéral hydraulique lamelle acier et perlon	montage possible des 2 côtés, compatible avec le bac de ramassage		1.162,00
131 8234	SWE-H/M 15-60/17-60/19-60 Balai latéral hydraulique en acier	montage possible des 2 côtés, compatible avec le bac de ramassage		1.202,00
131 7940	SWE-M 15-60/17-60/19-60 Kit hydraulique complémentaire pour balai latéral	Si entraînement mécanique de la balayeuse		530,00
131 8235	SWE-H 15-60/17-60/19-60 Kit hydraulique complémentaire pour balai latéral	Si entraînement hydraulique de la balayeuse		580,00
131 7932	SWE-H/M 15-60/17-60/19-60 Dispositif d'arrosage 110 litres	Avec pompe à eau électrique 12 V, lance d'arrosage avec 3 buses à jet laminaire		1.014,00
131 8008	SWE-H/M 15-60/17-60/19-60 Support pour fanions de signalisation et feux de gabarit	Accessoire nécessaire pour les articles suivant: 131 5632, 131 7579, 131 5634, 131 7580		94,00
131 7580	BAS Jeu de feux de gabarit LED			183,00
131 5634	BAS Jeu de feux de gabarit			153,00

Vérifier la disponibilité des circuits hydrauliques pour lever, orienter et entraîner la balayeuse.



# SWE

H/M 15-60 · H/M 17-60 · H/M 19-60

**TARIF 2016**

Référence	Désignation	Description	Convient pour	Prix en EUR
131 5632	BAS Jeu de fanions de signalisation en bois			36,00
131 7579	BAS Jeu de fanions de signalisation en plastique			66,00
<b>OPTION</b>				
G-7889	SWE-H/M 15-60 Extension de garantie 1 an			220,00
G-7890	SWE-H/M 17-60 Extension de garantie 1 an			230,00
G-7891	SWE-H/M 19-60 Extension de garantie 1 an			240,00

# SRM

FB 140 CD KU



La lame de déneigement SRM-FB 140 CD KU est spécialement conçue pour les tracteurs de jardin des séries G23 et G26. Son solide châssis en acier fait de cette lame un outil qui s'adresse tant à l'utilisateur privé exigeant qu'au semi-professionnel. L'attelage et dételage sans outil «Connect and Drive» permet une mise en service rapide et efficace de la machine. Pour garantir un déneigement optimal même sur terrain irrégulier, cette lame est équipée d'un amortissement pendulaire de série.

Les lames de déneigement sont munies de série d'une bande de caoutchouc. Le réglage de l'orientation télécommandable en option améliore les possibilités d'adaptation aux diverses conditions. Pour le franchissement des obstacles, la lame s'incline vers l'avant avant d'être rappelée en position de travail par deux ressorts.



### VOS AVANTAGES

- Spécialement conçues pour les tondeuses autoportées G 23 et G 26
- Montage et démontage "Connect & Drive" sans outils pour une mise en service rapide
- Amortissement pendulaire de série

Données techniques	SRM-FB 140 CD KU	Données techniques	SRM-FB 140 CD KU
Dimensions (L/l/h)	450x1400x460 mm	Hauteur de la lame / épaisseur	460 mm / 2-6 mm
Largeur de travail maxi	1400 mm	Réglage de l'orientation	mech. / 27°
Largeur de travail en lame biseau	1247 mm	Attelage au tracteur	Connect and Drive
Poids sans accessoire	45 kg	Patins	✓

Référence	Désignation	Description	Convient pour	Prix en EUR
131 7170	SRM-FB 140 CD KU lame de déneigement	Poids: env. 45 kg	B 1220/1620/1820 G 23/ G26	729,00
<b>ACCESSOIRES NECESSAIRES</b>				
131 7128	FPS-KU B1220 Relevage avant		B 1220/1620/1820	546,00
6C0803610 004817000 900175450 855	Vanne de commutation magnétique avant-arrière Originale Kubota B 1220	Cf Kubota, Réf. indiquée sans garantie.	B 1220	
131 7070	SRM-FB 140 CD Réglage mécanique de l'orientation	Avec télécommande de la lame de déneigement SRM-FB 140 CD	B 1220/1620/1820	167,00
<b>ACCESSOIRES EN OPTION POUR B 1620/ B 1820</b>				
131 7451	SRM-FB 140 CD Réglage hydraulique de l'angle d'attaque		B 1620/1820	178,00
<b>ACCESSOIRES NECESSAIRES POUR LE REGLAGE HYDRAULIQUE DE L'ANGLE D'ATTAQUE</b>				
7J05462000	Kit hydraulique	Cf Kubota, Réf. indiquée sans garantie.	B 1620/1820	
W26TS01249	Support de montage pour kit hydraulique	Cf Kubota, Réf. indiquée sans garantie.	B 1620/1820	
W26TS01251	Support de montage pour kit hydraulique (version Cabine)	Cf Kubota, Réf. indiquée sans garantie.	B 1620/1820	
<b>ACCESSOIRES NECESSAIRES POUR G 23 / G 26</b>				
131 7167	FPS-KU G 23/26 Support d'attelage pour les outils portés à l'avant	Montage possible conjointement avec un plateau de tonte ventral!	G 23 / G 26	925,00
131 7165	FPS-KU G 23/26 Kit hydraulique pour vidage au sol	Boîtes de raccordement et flexibles pour lever et pivoter	G 23 / G 26 LD	234,00
131 7169	FPS-KU G 23/26 Kit hydraulique pour vidage en hauteur	Boîtes de raccordement et flexibles pour lever et pivoter	G 23 / G 26 HD	234,00

# SRM

## FB 140 CD KU

**TARIF 2016**

Référence	Désignation	Description	Convient pour	Prix en EUR
131 7069	SWE-SD 140 CD, SRM-FB 140 CD Réglage hydraulique de l'orientation	Pour balayeuse SWE-SD 140 CD et lame de déneigement SRM-FB 140 CD Kit hydraulique 131 7165 / 131 7169 obligatoire	G 23 / G 26	178,00
<b>ACCESSOIRES EN OPTION</b>				
131 7194	FPS-KU G 23/26 Adaptateur frontal pour porte-contrepoids		G 23 / G 26	48,00
<b>OPTIONAL</b>				
G-7170	SRM-FB 140 CD KU Extension de garantie 1 an			94,00

# SRM

FB 130 · FB 140 · FB 150  
FB 160 · FB 170



Les lames de déneigement de cette série ont été conçues pour une utilisation optimale sur tracteurs à gazon ou compacts jusqu'à 30 CV (22 kW). Grâce au triangle d'attelage rapide Cat. 0 réglable en hauteur, elles se montent et s'adaptent sans difficulté au tracteur. Dotées d'un système d'amortissement pendulaire de série et d'un angle d'attaque réglable, elles assurent un résultat de déneigement impeccable. Afin d'éviter d'être endommagée, la lame bascule vers l'avant lors du franchissement d'obstacles avant d'être ramenée en position de travail par 2 ou 4 ressorts.

L'emploi de bandes racleuses en hardox permet de réduire l'usure à un minimum. Les lames sont également dotées de sabots de contrebutage latéraux garantissant d'une conduite sûre le long des obstacles. Des bandes racleuses en caoutchouc et en PU sont disponibles en option pour une meilleure adaptation aux différentes conditions d'utilisation.



### VOS AVANTAGES

- Attelage avec triangle d'attache rapide réglable en hauteur
- Amortissement pendulaire et orientation hydraulique
- Sabots de contrebutage pour une conduite sûre même le long de bordures.

Merci d'indiquer le modèle du tracteur et le fabricant du relevage avant !

Référence	Désignation	Description	Convient pour	Prix en EUR
131 7421	SRM-FB 130 lame de déneigement			1.327,00
131 7533	SRM-FB 140 lame de déneigement			1.417,00
131 7422	SRM-FB 150 lame de déneigement			1.511,00
131 7534	SRM-FB 160 lame de déneigement			1.601,00
131 7535	SRM-FB 170 lame de déneigement			1.690,00
<b>ACCESSOIRES NECESSAIRES</b>				
131 7387	SRM-FB/VP/SF Triangle d'attelage Cat. 0			157,00
<b>ACCESSOIRE NECESSAIRE AU CHOIX</b>				
131 5665	BAS Adaptateur catégorie 1	Attelage 3 points Cat. 1 vers triangle d'attelage Cat. 0		400,00
<b>ACCESSOIRES NECESSAIRES pour SRM-FB 160/170</b>				
131 5650	SRM-FB Régulateur-détendeur	Pour protéger le système hydraulique des contre-pression		260,00
131 7542	SRM-FB 130/140/150/160/170 Kit de ressorts supplémentaires	2 ressorts et leurs fixations		102,00
<b>ACCESSOIRES EN OPTION</b>				
131 7575	SRM-FB 130 Set bande racleuse en caoutchouc 130 cm	Epaisseur: 30 mm	SRM-FB 130	112,00
131 7539	SRM-FB 140 Set bande racleuse en caoutchouc 140 cm	Epaisseur: 30 mm	SRM-FB 140	125,00
131 7576	SRM-FB 150 Set bande racleuse en caoutchouc 150 cm	Epaisseur: 30 mm	SRM-FB 150	136,00
131 7540	SRM-FB 160 Set bande racleuse en caoutchouc 160 cm	Epaisseur: 30 mm	SRM-FB 160	146,00
131 7541	SRM-FB 170 Set bande racleuse en caoutchouc 170 cm	Epaisseur: 30 mm	SRM-FB 170	156,00
131 7577	SRM-FB 130 Set bande racleuse en PU 130 cm	Epaisseur: 30 mm	SRM-FB 130	189,00
131 7536	SRM-FB 140 Set bande racleuse en PU 140 cm	Epaisseur: 30 mm	SRM-FB 140	199,00
131 7578	SRM-FB 150 Set bande racleuse en PU 150 cm	Epaisseur: 30 mm	SRM-FB 150	209,00

# SRM

FB 130 · FB 140 · FB 150  
FB 160 · FB 170



**TARIF 2016**

Référence	Désignation	Description	Convient pour	Prix en EUR
131 7537	SRM-FB 160 Set bande racleuse en PU 160 cm	Epaisseur: 30 mm	SRM-FB 160	219,00
131 7538	SRM-FB 170 Set bande racleuse en PU 170 cm	Epaisseur: 30 mm	SRM-FB 170	229,00
131 5632	BAS Jeu de fanions de signalisation en bois			36,00
131 7579	BAS Jeu de fanions de signalisation en plastique			66,00
131 5634	BAS Jeu de feux de gabarit			153,00
131 7580	BAS Jeu de feux de gabarit LED			183,00
131 5650	SRM-FB Régulateur-détendeur	Pour protéger le système hydraulique des contre-pression		260,00
131 7542	SRM-FB 130/140/150/160/170 Kit de ressorts supplémentaires	2 ressorts et leurs fixations		102,00
<b>OPTION</b>				
G-7421	SRM-FB 130 Extension de garantie 1 an			78,00
G-7533	SRM-FB 140 Extension de garantie 1 an			84,00
G-7422	SRM-FB 150 Extension de garantie 1 an			84,00
G-7534	SRM-FB 160 Extension de garantie 1 an			89,00
G-7535	SRM-FB 170 Extension de garantie 1 an			95,00

Données techniques	SRM-FB 130	SRM-FB 140	SRM-FB 150	SRM-FB 160	SRM-FB 170
Dimensions (L/l/h)	580 x 1300 x 550 mm	580 x 1400 x 550 mm	580 x 1500 x 550 mm	580 x 1600 x 550 mm	580 x 1700 x 550 mm
Largeur de travail maxi	1300 mm	1400 mm	1500 mm	1600 mm	1700 mm
Largeur de travail en lame biaisée	1178 mm	1269 mm	1359 mm	1450 mm	1540 mm
Poids sans accessoire	103 kg	105 kg	108 kg	110 kg	113 kg
Hauteur de la lame / épaisseur	550 mm / 3-9 mm	550 mm / 3-9 mm	550 mm / 3-9 mm	550 mm / 3-9 mm	550 mm / 3-9 mm
Réglage de l'orientation	hydr. / 25°	hydr. / 25°	hydr. / 25°	hydr. / 25°	hydr. / 25°
Attelage au tracteur (Standard/option)	Cat. 0 / Cat. 1	Cat. 0 / Cat. 1	Cat. 0 / Cat. 1	Cat. 0 / Cat. 1	Kat. 0 / Kat. 1
Montage réglable en hauteur	✓	✓	✓	✓	✓
Patins / Sabots de contrebutage	✓ / ✓	✓ / ✓	✓ / ✓	✓ / ✓	✓ / ✓
Sécurité de la lame verrouillable	✓	✓	✓	✓	✓
Feux de gabarit	opt.	opt.	opt.	opt.	opt.
Fanions de signalisation	opt.	opt.	opt.	opt.	opt.
Bandes racleuses en caoutchouc / PU	opt. / opt.	opt. / opt.	opt. / opt.	opt. / opt.	opt. / opt.

# SRM

SF 140 · SF 160 · SF 180  
SF 200 · SF 220



Ces lames à clapets conçues selon le principe de segment sont optimales pour une utilisation sur des tracteurs compacts de 17 à 42 kW. Grâce aux triangles d'accouplement rapide à hauteur réglables de différentes catégories, elles s'adaptent sans problème à chaque tracteur. L'amortissement pendulaire de série ainsi que l'orientation hydraulique de la lame fournissent un résultat de déneigement régulier. Afin d'éviter tout endommagement, les clapets basculent en arrière lors du passage d'obstacles avant d'être ramenées en position initiale par leurs ressorts.

L'utilisation de lames racleuses en hardox minimise l'usure. De plus, ces lames peuvent être équipées en option de patins de contrebutage en cas d'obstacles latéraux. Afin de s'adapter au mieux aux conditions spécifiques d'utilisation, des bandes racleuses en caoutchouc et en PU ainsi qu'une série d'accessoires sont disponibles en option.



### VOS AVANTAGES

- Construction modulaire
- Conçue spécifiquement pour une utilisation sur tracteurs compacts
- Amortissement pendulaire et orientation hydraulique
- Angle d'attaque réglable



Référence	Désignation	Description	Convient pour	Prix en EUR
131 7747	SRM-SF 140 ST Lame de déneigement			2.040,00
131 7748	SRM-SF 140 IX Lame de déneigement			2.264,00
131 7749	SRM-SF 160 ST Lame de déneigement			2.138,00
131 7750	SRM-SF 160 IX Lame de déneigement			2.363,00
131 7751	SRM-SF 180 ST Lame de déneigement			2.282,00
131 7752	SRM-SF 180 IX Lame de déneigement			2.480,00
131 7753	SRM-SF 200 ST Lame de déneigement			2.470,00
131 7754	SRM-SF 200 IX Lame de déneigement			2.695,00
131 7755	SRM-SF 220 ST Lame de déneigement			2.703,00
131 7756	SRM-SF 220 IX Lame de déneigement			2.928,00
<b>ACCESSOIRES NECESSAIRES AU CHOIX</b>				
131 7387	SRM-FB/VP/SF Triangle d'attelage Cat. 0			157,00
131 7619	SRM-SF 140-220 Triangle d'attelage Cat. 1			306,00
131 7996	BAS Attelage Cat.1 pour crochet d'attache rapide	Orange communal		418,00
131 7620	SRM-SF 140-220 Attelage Scanframe			387,00
131 7424	SRM-SF 140-220 Jeu de roues de roulement	support inclus		270,00
131 7786	SRM-SF 140-220 Patins	support inclus		117,00
<b>ACCESSOIRES EN OPTION</b>				
131 7672	SRM-SF 140 Jeu de bandes racleuses en caoutchouc 140 cm	Epaisseur: 30 mm	SRM-SF 140	234,00
131 7674	SRM-SF 160 Jeu de bandes racleuses en caoutchouc 160 cm	Epaisseur: 30 mm	SRM-SF 160	239,00

Merci d'indiquer le modèle du tracteur et le fabricant du relevage avant !



# SRM

SF 140 · SF 160 · SF 180  
SF 200 · SF 220



Référence	Désignation	Description	Convient pour	Prix en EUR
131 7676	SRM-SF 180 Jeu de bandes racleuses en caoutchouc 180 cm	Epaisseur: 30 mm	SRM-SF 180	245,00
131 7678	SRM-SF 200 Jeu de bandes racleuses en caoutchouc 200 cm	Epaisseur: 30 mm	SRM-SF 200	255,00
131 7680	SRM-SF 220 Jeu de bandes racleuses en caoutchouc 220 cm	Epaisseur: 30 mm	SRM-SF 220	265,00
131 7671	SRM-SF 140 Jeu de bandes racleuses en PU 140 cm	Epaisseur: 30 mm	SRM-SF 140	372,00
131 7673	SRM-SF 160 Jeu de bandes racleuses en PU 160 cm	Epaisseur: 30 mm	SRM-SF 160	377,00
131 7675	SRM-SF 180 Jeu de bandes racleuses en PU 180 cm	Epaisseur: 30 mm	SRM-SF 180	382,00
131 7677	SRM-SF 200 Jeu de bandes racleuses en PU 200 cm	Epaisseur: 30 mm	SRM-SF 200	392,00
131 7679	SRM-SF 220 Jeu de bandes racleuses en PU 220 cm	Epaisseur: 30 mm	SRM-SF 220	403,00
131 7740	SRM-SF 140-220 Jeu de plaques de fermeture latérale			189,00
131 7425	SRM-SF 140-220 Régulateur-détendeur	Pour protéger le système hydraulique des contre-pression trop importantes.		255,00
131 7426	SRM-SF 140-220 Jeu de butées			178,00
131 7423	SRM-SF 140-220 Support pour fanions de signalisation et feux de gabarit	Accessoire nécessaire pour les articles suivant: 131 5632, 131 7579, 131 5634, 131 7580		92,00
131 5632	BAS Jeu de fanions de signalisation en bois			36,00
131 7579	BAS Jeu de fanions de signalisation en plastique			66,00
131 5634	BAS Jeu de feux de gabarit			153,00
131 7580	BAS Jeu de feux de gabarit LED			183,00

Données techniques	SRM-SF 140	SRM-SF 160	SRM-SF 180	SRM-SF 200	SRM-SF 220
Dimensions (L/h)	580 x 1400 x 610 mm	580 x 1600 x 610 mm	700 x 1800 x 750 mm	700 x 2000 x 750 mm	700 x 2200 x 750 mm
Largeur de travail maxi	1400 mm	1600 mm	1800 mm	2000 mm	2200 mm
Largeur de travail en biais	1212 mm	1382 mm	1555 mm	1726 mm	1898 mm
Poids sans accessoire	~ 188 kg	~ 209 kg	~ 242 kg	~ 264 kg	~ 277 kg
Hauteur de la lame / épaisseur	610 mm / 3-10 mm	610 mm / 3-10 mm	750 mm / 3-10 mm	750 mm / 3-10 mm	750 mm / 3-10 mm
Réglage hydraulique de l'orientation	hydr. / 30,3°	hydr. / 30,3°	hydr. / 30,3°	hydr. / 30,3°	hydr. / 30,3°
Attelage au tracteur au choix	Cat. 0 / Cat. 1 / Scanframe	Cat. 0 / Cat. 1 / Scanframe	Cat. 0 / Cat. 1 / Scanframe	Cat. 0 / Cat. 1 / Scanframe	Cat. 0 / Cat. 1 / Scanframe
Attelage réglable en hauteur	✓	✓	✓	✓	✓
Patins / Sabots de contrebutage	opt. / opt.	opt. / opt.	opt. / opt.	opt. / opt.	opt. / opt.
Sécurité de la lame verrouillable	opt.	opt.	opt.	opt.	opt.
Fanions de signalisation	opt.	opt.	opt.	opt.	opt.
Roues	opt.	opt.	opt.	opt.	opt.
Bandes racleuses en caoutchouc / PU	opt. / opt.	opt. / opt.	opt. / opt.	opt. / opt.	opt. / opt.
Réglage de l'angle d'attaque	✓	✓	✓	✓	✓

# SRM VP 130 L · VP 160 L

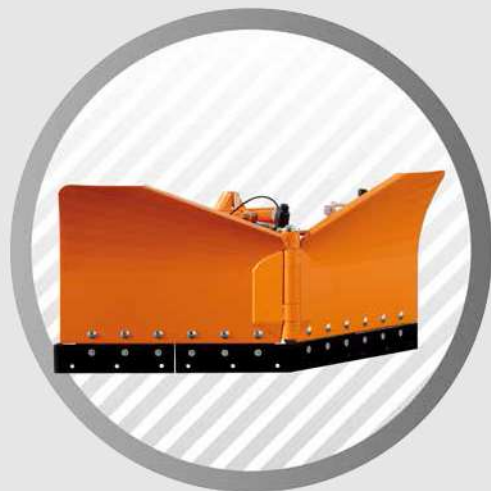

Les lames de déneigement de cette série sont conçues pour une utilisation optimale sur tracteurs compacts de 22 à 49 CV (16 à 36 kW). Ces étraves sont idéales pour une utilisation en conditions extrêmes. Grâce au triangle d'attelage rapide Cat. 0 réglable en hauteur et à l'amortissement pendulaire de série, elles se montent et s'adaptent aisément au tracteur. Pour prévenir tout dommage, les 2 ou 4 clapets à ressort se rabattent vers l'arrière pour franchir les obstacles avant d'être rappelés en position de travail par les ressorts.

L'emploi de bandes racleuses en Hardox permet de minimiser l'usure. Les bandes racleuses font également fonction de contrebutage pour une conduite sûre près des obstacles latéraux. Des bandes racleuses en caoutchouc et en PU sont disponibles en option pour une meilleure adaptation aux conditions d'utilisation réelles.



### VOS AVANTAGES

- Conception robuste
- Conçue spécifiquement pour une utilisation sur tracteurs compacts
- Amortissement pendulaire et orientation hydraulique avec vanne électromagnétique

Données techniques	VP 130 L	VP 160 L
Dimensions (L/l/h)	550 x 1300 x 670 mm	500 x 1640 x 670 mm
Largeur de travail maxi	1300 mm	1640 mm
Largeur de travail en biais	1170 mm	1480 mm
Poids sans accessoire	~ 150 kg	~ 180 kg
Hauteur de la lame/épaisseur	520-670 mm / 4mm	520-670 mm / 4mm
Réglage de l'orientation	hydr. / 26°	hydr. / 26°
Attelage au tracteur	Cat. 0 / Cat. 1	Cat. 0 / Cat. 1
Attelage réglable en hauteur	✓	✓
Roues	✓	✓
Feux de gabarit	opt.	opt.
Fanions de signalisation	opt.	opt.

Référence	Désignation	Description	Convient pour	Prix en EUR
131 7388	SRM-VP 130 L Etrave de déneigement		16-36 kW	2.200,00
131 7389	SRM-VP 160 L Etrave de déneigement		16-36 kW	2.800,00
<b>ACCESSOIRES NECESSAIRES AU CHOIX</b>				
131 7387	SRM-FB/VP/SF Triangle d'attelage Cat. 0			157,00
131 7379	SRM-VP 130/160 L Attelage Jungo			275,00
<b>AUTRES POSSIBILITES DE MONTAGE</b>				
131 8257	SRM-VP 160 L Attelage Cat. 1 pour crochet d'attache rapide		SRM-VP 160 L	489,00
<b>ACCESSOIRES EN OPTION</b>				
131 7154	SRM-VP 130 L Jeu de bandes racleuses en caoutchouc 130 cm	Épaisseur: 30 mm	SRM-VP 130 L	235,00
131 7155	SRM-VP 160 L Jeu de bandes racleuses en caoutchouc 160 cm	Épaisseur: 30 mm	SRM-VP 160 L	245,00
131 7156	SRM-VP 130 L Jeu de bandes racleuses en PU 130 cm	Épaisseur: 30 mm	SRM-VP 130 L	370,00
131 7157	SRM-VP 160 L Jeu de bandes racleuses en PU 160 cm	Épaisseur: 30 mm	SRM-VP 160 L	380,00
131 8258	SRM-VP vanne 3 voies	Permet le réglage simultané des 2 panneaux, et le réglage individuel de chaque panneau.		bientôt disponible
131 7209	SRM-VP Régulateur-détendeur	Pour protéger le système hydraulique des contre-pression trop importantes.		505,00

Merci d'indiquer le modèle du tracteur et le fabricant du relevage avant! Vérifiez l'équipement hydraulique et les possibilités de branchement au tracteur. Vanne électromagnétique incluse!

# SRM

VP 130 L · VP 160 L

**TARIF 2016**

Référence	Désignation	Description	Convient pour	Prix en EUR
131 7579	BAS Jeu de fanions de signalisation en plastique			66,00
131 5632	BAS Jeu de fanions de signalisation en bois			36,00
131 5634	BAS Jeu de feux de gabarit			153,00
131 7580	BAS Jeu de feux de gabarit LED			183,00
	<b>OPTIONS</b>			
G-7388	SRM-VP 130 L Extension de garantie 1 an			164,00
G-7389	SRM-VP 160 L Extension de garantie 1 an			185,00

# SBL M 12-40 · M 14-40

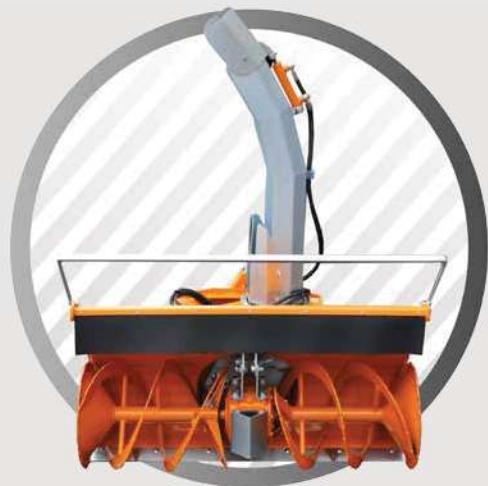

Robustes et puissantes, les fraises à neige SBL-M 12-40 et SBL-M 14-40 d'une largeur de travail respectivement de 120 et 140 cm avec un tambour de 400 mm de diamètre permettent de déneiger efficacement les surfaces les plus étendues. Ces fraises à neiges sont spécialement conçues pour les tracteurs compacts d'une puissance de 15 à 30 kW (20 à 40 CV) et une hauteur de neige de 690 mm. Comme le tambour, la turbine de 380 mm de diamètre est protégée par un châssis robuste.

L'orientation de la cheminée d'éjection est disponible en version hydraulique ou électrique. Pour une éjection plus précise, le clapet d'éjection est réglable manuellement, ou avec un vérin hydraulique ou électrique. Pour s'adapter encore mieux à son terrain d'action, la fraise à neige est à équiper au choix de patins de glissement ou de roues d'accompagnement.



### VOS AVANTAGES

- Spécialement adapté pour une utilisation avec des tracteurs communaux
- Nombreuses possibilités d'attelage
- Cheminée d'éjection orientable et clapet d'éjection réglable (mécanique, électrique ou hydraulique)

Données techniques	SBL-M 12-40	SBL-M 14-40
Largeur de travail	1200 mm	1400 mm
Tambour de fraise Ø	400 mm	400 mm
Roue de turbine Ø	380 mm	380 mm
Hauteur de neige max.	690 mm	690 mm
Poids	170 kg	190 kg
Quantité d'huile nécessaire	10-15 l/min	10-15 l/min

Référence	Désignation	Description	Convient pour	Prix en EUR
131 8216	SBL-M 12-40 Fraise à neige	Largeur de travail: 120 cm Set d'entraînement mécanique 1000/2000 tr/min CCW inclus	15-30 kW	4.100,00
131 8217	SBL-M 14-40 Fraise à neige	Largeur de travail: 140 cm Set d'entraînement mécanique 1000/2000 tr/min CCW inclus	15-30 kW	4.400,00
<b>ACCESSOIRES NECESSAIRES AU CHOIX</b>				
<b>ATTELAGE</b>				
131 7719	BAS Attelage Cat. 0			146,00
131 7893	BAS Attelage Cat. 1			286,00
131 7963	BAS Attelage Cat. 1N			413,00
131 7996	BAS Attelage Cat. 1 pour crochet d'attache rapide	Orange communal		418,00
131 7894	BAS Attelage Scanframe			367,00
<b>ENTRAINEMENT</b>				
131 8218	SBL-M 12-40/14-40 Kit pour changer le sens de rotation	change le sens de rotation de CCW à CW		690,00
131 8219	BAS Arbre de transmission			151,00
131 8220	BAS Arbre de transmission sans roue libre			306,00
<b>CHEMINEE D'EJECTION</b>				
131 8221	SBL-M 12-40/14-40 Cheminée d'éjection à orientation hydraulique			450,00
131 8222	SBL-M 12-40/14-40 Cheminée d'éjection à orientation électrique			420,00
<b>CLAPET D'EJECTION</b>				
131 8223	SBL-M 12-40/14-40 Clapet d'éjection à réglage hydraulique			450,00

# SBL

M 12-40 · M 14-40

**TARIF 2016**

Référence	Désignation	Description	Convient pour	Prix en EUR
131 8224	SBL-M 12-40/14-40 Clapet d'éjection à réglage électrique			640,00
131 8225	SBL-M 12-40/14-40 Clapet d'éjection à réglage mécanique			290,00
	<b>AUTRES ACCESSOIRES</b>			
131 8226	SBL-M 12-40/14-40 Patins de glissement			260,00
131 8227	SBL-M 12-40/14-40 Roues d'accompagnement			550,00
131 8228	SBL-M 12-40/14-40 Valve de commutation électromagnétique			320,00

# SPR H/M 125 ST



TARIF 2016



Notre épandeur fonctionnel ne craint pas l'hiver même le plus rigoureux. Disponible en acier au carbone (ST) ou en inox (IX) de haute qualité, il est bien armé pour tout type d'usage professionnel. Evidemment, le débit et la largeur d'épandage, mécanique, hydraulique, électronique ou encore asservie à la vitesse sont librement réglables. Nous vous assurons ainsi un épandage toujours optimal, le sable ou le sel étant diffusé efficacement et régulièrement.

L'emploi d'un renvoi d'angle en fonte souligne encore les exigences élevées que matev impose à ses produits en matière de qualité. La cuve en PE quasi inusable réduit le poids propre de la machine. Grâce aux différents agitateurs et au robuste anneau d'usure positionné dans la cuve, cet épandeur peut être utilisé avec presque tous les mélanges pour le service d'hiver.



### VOS AVANTAGES

- Châssis en acier résistant
- Réglage de la largeur et du débit mécanique, hydraulique ou électrique, avec asservissement à la vitesse (débit)
- Cuve en polyéthylène ultra-résistant

Données techniques	SPR-H/M 125 ST	Données techniques	SPR-H/M 125 ST
Dimensions (L/l/h)	930 x 906 x 921	Crépine de remplissage en acier avec règle dentée	✓
Poids sans accessoire	82 kg	Disque d'épandage en inox	✓
Capacité	125 L	Roues de transport	✓
Régulation du débit d'épandage méc. / hydr. / électr.	✓ / opt. / opt.	Eclairage / bâche	opt. / opt.
Largeur d'épandage	1-8 m	Agitateur spécial	opt.
Attelage au tracteur Cat. 1/1N	✓ / opt.	Pare-épandage	opt.
Tablier d'épandage en acier	✓		

Référence	Désignation	Description	Convient pour	Prix en EUR
131 7791	SPR-H/M 125 ST Epandeur de sel et sable	Attelage Cat. 1N		870,00
<b>ACCESSOIRES NECESSAIRES ENTRAINEMENT</b>				
131 7805	SPR-M 125 Set d'entraînement mécanique	avec arbre de transmission		440,00
131 7813	SPR-H 125/250/400 Set d'entraînement hydraulique	Quantité d'huile nécessaire: 25-34 l/min		510,00
131 7814	SPR-H 125/250/400 Set d'entraînement hydraulique	Quantité d'huile nécessaire: 35-44 l/min		510,00
131 7815	SPR-H 125/250/400 Set d'entraînement hydraulique	Quantité d'huile nécessaire: 45-54 l/min		510,00
131 7816	SPR-H 125/250/400 Set d'entraînement hydraulique	Quantité d'huile nécessaire: 55-60 l/min		510,00
<b>ACCESSOIRES NECESSAIRES AGITATEUR</b>				
131 7547	SPR-H/M 125/250/400 ST Agitateur pour gravillons ou similaire			66,00
131 7548	SPR-H/M 125/250/400 ST Agitateur spécial «sel et sable»			128,00
131 7549	SPR-H/M 125/250/400 ST Agitateur spécial «gravillons et sel»			112,00
<b>ACCESSOIRES NECESSAIRES</b>				
131 7669	SPR-H/M 125 Adaptation Cat. 1			100,00
<b>ACCESSOIRES EN OPTION</b>				
131 7564	SPR-H/M 125/250/400 ST Eclairage			158,00
131 7199	SPR-H/M 125 Bâche			82,00
131 7151	SPR-H/M 125/250/400 Pare-épandage repliable	Protège les végétaux, murs et voitures stationnées, montage possible à droite ou à gauche		168,00



# SPR

H/M 125 ST



**TARIF 2016**

Référence	Désignation	Description	Convient pour	Prix en EUR
131 7588	SPR-H/M 125/250/400 Régulation hydraulique du débit	Commande du débit par un vérin hydraulique et un régulateur-détendeur		420,00
131 7589	SPR-H/M 125/250/400 Régulation hydraulique de la largeur d'épandage	Commande de la largeur d'épandage par vérin hydraulique		255,00
131 7313	SPR-H/M 125/250/400 Commande d'épandage asservie	Cette commande règle automatiquement la quantité à épandre en fonction de la vitesse du véhicule, gage d'un épandage régulier. En cas de besoin, comme aux carrefours ou en pente, il est possible d'augmenter la densité d'épandage en appuyant sur un bouton.	H/M 125 ST/IX H/M 250 ST/IX H/M 400 ST/IX	1.835,00
131 7617	SPR-H/M 125/250/400 Kit d'adaptation de la commande d'épandage	Kit aimants à monter soi-même Sur les tracteurs dont le cardan est accessible, les aimants seront fixés sur le cardan. Sur les tracteurs dont le cardan n'est pas accessible, une disque pour la fixation des aimants sera nécessaire (non compris dans la livraison).	H/M 125 ST/IX H/M 250 ST/IX H/M 400 ST/IX	143,00
131 7914	SPR-H/M 125/250/400 Régulation électrique de la largeur d'épandage	Réglage continu, Support aimanté Câble d'alimentation électrique : 1,5 m Câble vérin de réglage : 0,5 m		830,00
131 7915	SPR-H/M 125/250/400 Régulation électrique de la quantité d'épandage	Réglage continu, Support aimanté Câble d'alimentation électrique : 1,5 m Câble vérin de réglage : 0,5 m		780,00
131 7916	SPR-H/M 125/250/400 Régulation combinée largeur et quantité d'épandage	Réglage continu des 2 moteurs, Support aimanté Câble d'alimentation électrique : 1,5 m		1.300,00
131 7941	SPR-H/M 125/250/400 Prolongement de poignée	Prolongation du manche de réglage de la quantité d'épandage pour un réglage plus facile grâce à un effet de levier efficace.		35,00
131 7942	SPR-H/M 125 Anneau anti-usure			60,00
<b>OPTION</b>				
G-7791	SPR-H/M 125 ST Extension de garantie 1 an			66,00

# SPR

H/M 250 ST · H/M 400 ST



TARIF 2016



Notre épandeur fonctionnel ne craint pas l'hiver même le plus rigoureux. Disponible en acier au carbone (ST) ou en inox (IX) de haute qualité, il est bien armé pour tout type d'usage professionnel. Evidemment, le débit et la largeur d'épandage, mécanique, hydraulique, électronique ou encore asservie à la vitesse sont librement réglables. Nous vous assurons ainsi un épandage toujours optimal, le sable ou le sel étant diffusé efficacement et régulièrement.

L'emploi d'un renvoi d'angle en fonte souligne encore les exigences élevées que matev impose à ses produits en matière de qualité. La cuve en PE quasi inusable réduit le poids propre de la machine. Grâce aux différents agitateurs et au robuste anneau d'usure positionné dans la cuve, cet épandeur peut être utilisé avec presque tous les mélanges pour le service d'hiver.



### VOS AVANTAGES

- Châssis en acier résistant
- Réglage de la largeur et du débit mécanique, hydraulique ou électrique, avec asservissement à la vitesse (débit)
- Cuve en polyéthylène ultra-résistant

Données techniques	SPR-H/M 250/400 ST	Données techniques	SPR-H/M 250/400 ST
Dimensions (L/l/h)	ST 250: 1120x1120x1090 ST 400: 1120x1120x1270	Crépine de remplissage en acier avec règle dentée	✓
Poids sans accessoire	ST 250: 96 kg ST 400: 106 kg	Disque d'épandage en inox	✓
Capacité	ST 250: 250 L ST 400: 400 L	Roues de transport	✓
Régulation du débit d'épandage méc. / hydr. / électr.	✓ / opt. / opt.	Eclairage / bâche	opt. / opt.
Largeur d'épandage	1-8 m	Agitateur spécial	opt.
Attelage au tracteur Cat. 1/1N	✓ / opt.	Pare-épandage	opt.
Tablier d'épandage en acier	✓		

Référence	Désignation	Description	Convient pour	Prix en EUR
131 7797	SPR-H/M 250 ST Epandeur de sel et sable	Attelage Cat. 1		1.450,00
131 7798	SPR-H/M 400 ST Epandeur de sel et sable	Attelage Cat. 1		1.580,00
<b>ACCESSOIRES NECESSAIRES ENTRAÎNEMENT</b>				
131 7812	SPR-M 250/400 Set d'entraînement mécanique	avec arbre de transmission		465,00
131 7813	SPR-H 125/250/400 Set d'entraînement hydraulique	Quantité d'huile nécessaire: 25-34 l/min		510,00
131 7814	SPR-H 125/250/400 Set d'entraînement hydraulique	Quantité d'huile nécessaire: 35-44 l/min		510,00
131 7815	SPR-H 125/250/400 Set d'entraînement hydraulique	Quantité d'huile nécessaire: 45-54 l/min		510,00
131 7816	SPR-H 125/250/400 Set d'entraînement hydraulique	Quantité d'huile nécessaire: 55-60 l/min		510,00
<b>ACCESSOIRES NECESSAIRES AGITATEUR</b>				
131 7547	SPR-H/M 125/250/400 ST Agitateur pour gravillons ou similaire			66,00
131 7548	SPR-H/M 125/250/400 ST Agitateur spécial «sel et sable»			128,00
131 7549	SPR-H/M 125/250/400 ST Agitateur spécial «gravillons et sel»			112,00
<b>ACCESSOIRES EN OPTION</b>				
131 7564	SPR-H/M 125/250/400 ST Eclairage			158,00
131 7200	SPR-H/M 250/400 Bâche			92,00
131 7151	SPR-H/M 125/250/400 Pare-épandage repliable	Protège les végétaux, murs et voitures stationnées, montage possible à droite ou à gauche		168,00

# SPR

H/M 250 ST · H/M 400 ST



**TARIF 2016**

Référence	Désignation	Description	Convient pour	Prix en EUR
131 7588	SPR-H/M 125/250/400 Régulation hydraulique du débit	Commande du débit par un vérin hydraulique et un régulateur-détendeur		420,00
131 7589	SPR-H/M 125/250/400 Régulation hydraulique de la largeur d'épandage	Commande de la largeur d'épandage par vérin hydraulique		255,00
131 7573	SPR-H/M 250/400 Adaptation Cat. 2			105,00
131 7313	SPR-H/M 125/250/400 Commande d'épandage asservie	Cette commande règle automatiquement la quantité à épandre en fonction de la vitesse du véhicule, gage d'un épandage régulier. En cas de besoin, comme aux carrefours ou en pente, il est possible d'augmenter la densité d'épandage en appuyant sur un bouton.	H/M 125 ST/IX H/M 250 ST/IX H/M 400 ST/IX	1.835,00
131 7617	SPR-H/M 125/250/400 Kit d'adaptation de la commande d'épandage	Kit aimants à monter soi-même Sur les tracteurs dont le cardan est accessible, les aimants seront fixés sur le cardan. Sur les tracteurs dont le cardan n'est pas accessible, une disque pour la fixation des aimants sera nécessaire (non compris dans la livraison).	H/M 125 ST/IX H/M 250 ST/IX H/M 400 ST/IX	143,00
131 7914	SPR-H/M 125/250/400 Régulation électrique de la largeur d'épandage	Réglage continu, Support aimanté Câble d'alimentation électrique : 1,5 m Câble vérin de réglage : 0,5 m		830,00
131 7915	SPR-H/M 125/250/400 Régulation électrique de la quantité d'épandage	Réglage continu, Support aimanté Câble d'alimentation électrique : 1,5 m Câble vérin de réglage : 0,5 m		780,00
131 7916	SPR-H/M 125/250/400 Régulation combinée largeur et quantité d'épandage	Réglage continu des 2 moteurs, Support aimanté Câble d'alimentation électrique : 1,5 m		1.300,00
131 7941	SPR-H/M 125/250/400 Prolongement de poignée	Prolongation du manche de réglage de la quantité d'épandage pour un réglage plus facile grâce à un effet de levier efficace.		35,00
131 7964	SPR-H/M 250 Anneau anti-usure			60,00
131 7973	SPR-H/M 400 Anneau anti-usure			60,00
<b>OPTION</b>				
G-7797	SPR-H/M 250 ST Extension de garantie 1 an			92,00
G-7798	SPR-H/M 400 ST Extension de garantie 1 an			97,00

# SPR H/M 125 IX



TARIF 2016



Notre épandeur fonctionnel ne craint pas l'hiver même le plus rigoureux. Disponible en acier au carbone (ST) ou en inox (IX) de haute qualité, il est bien armé pour tout type d'usage professionnel. Evidemment, le débit et la largeur d'épandage, mécanique, hydraulique, électronique ou encore asservie à la vitesse sont librement réglables. Nous vous assurons ainsi un épandage toujours optimal, le sable ou le sel étant diffusé efficacement et régulièrement.

L'emploi d'un renvoi d'angle en fonte souligne encore les exigences élevées que matev impose à ses produits en matière de qualité. La cuve en PE quasi inusable réduit le poids propre de la machine. Grâce aux différents agitateurs et au robuste anneau d'usure positionné dans la cuve, cet épandeur peut être utilisé avec presque tous les mélanges pour le service d'hiver.



### VOS AVANTAGES

- Châssis en inox haute qualité
- Réglage de la largeur et du débit mécanique, hydraulique ou électrique, avec asservissement à la vitesse (débit)
- Caisson d'entraînement en fonte d'acier
- Cuve en polyéthylène ultra-résistant

Données techniques	SPR-H/M 125 IX	Données techniques	SPR-H/M 125 IX
Dimensions (L/l/h)	930 x 906 x 921	Crépine de remplissage en inox avec règle dentée	✓
Poids sans accessoire	82 kg	Disque d'épandage en inox	✓
Capacité	125 L	Roues de transport	✓
Régulation du débit d'épandage méc. / hydr. / électr.	✓ / opt. / opt.	Eclairage / bâche	opt. / opt.
Largeur d'épandage	1-8 m	Agitateur spécial	opt.
Attelage au tracteur Cat. 1/1N	✓ / opt.	Pare-épandage	opt.
Tablier d'épandage en inox	✓		

Référence	Désignation	Description	Convient pour	Prix en EUR
131 7804	SPR-H/M 125 IX Epandeur de sel et sable	Attelage Cat. 1N		1.320,00
<b>ACCESSOIRES NECESSAIRES ENTRAINEMENT</b>				
131 7805	SPR-M 125 Set d'entraînement mécanique	avec arbre de transmission		440,00
131 7813	SPR-H 125/250/400 Set d'entraînement hydraulique	Quantité d'huile nécessaire: 25-34 l/min		510,00
131 7814	SPR-H 125/250/400 Set d'entraînement hydraulique	Quantité d'huile nécessaire: 35-44 l/min		510,00
131 7815	SPR-H 125/250/400 Set d'entraînement hydraulique	Quantité d'huile nécessaire: 45-54 l/min		510,00
131 7816	SPR-H 125/250/400 Set d'entraînement hydraulique	Quantité d'huile nécessaire: 55-60 l/min		510,00
<b>ACCESSOIRES NECESSAIRES AGITATEUR</b>				
131 7330	SPR-H/M 125/250/400 IX Agitateur pour gravillons ou similaire			87,00
131 7210	SPR-H/M 125/250/400 IX Agitateur spécial «sel et sable»			195,00
131 7344	SPR-H/M 125/250/400 IX Agitateur spécial «gravillons et sel»			135,00
<b>ACCESSOIRES NECESSAIRES</b>				
131 7669	SPR-H/M 125 Adaptation Cat. 1			100,00
<b>ACCESSOIRES EN OPTION</b>				
131 7563	SPR-H/M 125/250/400 IX Eclairage			163,00
131 7199	SPR-H/M 125 Bâche			82,00
131 7151	SPR-H/M 125/250/400 Pare-épandage repliable	Protège les végétaux, murs et voitures stationnées, montage possible à droite ou à gauche		168,00

# SPR

## H/M 125 IX

**TARIF 2016**

Référence	Désignation	Description	Convient pour	Prix en EUR
131 7588	SPR-H/M 125/250/400 Régulation hydraulique du débit	Commande du débit par un vérin hydraulique et un régulateur-détendeur		420,00
131 7589	SPR-H/M 125/250/400 Régulation hydraulique de la largeur d'épandage	Commande de la largeur d'épandage par vérin hydraulique		255,00
131 7313	SPR-H/M 125/250/400 Commande d'épandage asservie	Cette commande règle automatiquement la quantité à épandre en fonction de la vitesse du véhicule, gage d'un épandage régulier. En cas de besoin, comme aux carrefours ou en pente, il est possible d'augmenter la densité d'épandage en appuyant sur un bouton.	H/M 125 ST/IX H/M 250 ST/IX H/M 400 ST/IX	1.835,00
131 7617	SPR-H/M 125/250/400 Kit d'adaptation de la commande d'épandage	Kit aimants à monter soi-même Sur les tracteurs dont le cardan est accessible, les aimants seront fixés sur le cardan. Sur les tracteurs dont le cardan n'est pas accessible, une disque pour la fixation des aimants sera nécessaire (non compris dans la livraison).	H/M 125 ST/IX H/M 250 ST/IX H/M 400 ST/IX	143,00
131 7914	SPR-H/M 125/250/400 Régulation électrique de la largeur d'épandage	Réglage continu, Support aimanté Câble d'alimentation électrique : 1,5 m Câble vérin de réglage : 0,5 m		830,00
131 7915	SPR-H/M 125/250/400 Régulation électrique de la quantité d'épandage	Réglage continu, Support aimanté Câble d'alimentation électrique : 1,5 m Câble vérin de réglage : 0,5 m		780,00
131 7916	SPR-H/M 125/250/400 Régulation combinée largeur et quantité d'épandage	Réglage continu des 2 moteurs, Support aimanté Câble d'alimentation électrique : 1,5 m		1.300,00
131 7941	SPR-H/M 125/250/400 Prolongement de poignée	Prolongation du manche de réglage de la quantité d'épandage pour un réglage plus facile grâce à un effet de levier efficace.		35,00
131 7942	SPR-H/M 125 Anneau anti-usure			60,00
<b>OPTION</b>				
G-7804	SPR-H/M 125 IX Extension de garantie 1 an			120,00

# SPR

H/M 250 IX · H/M 400 IX



TARIF 2016



Notre épandeur fonctionnel ne craint pas l'hiver même le plus rigoureux. Disponible en acier au carbone (ST) ou en inox (IX) de haute qualité, il est bien armé pour tout type d'usage professionnel. Evidemment, le débit et la largeur d'épandage, mécanique, hydraulique, électronique ou encore asservie à la vitesse sont librement réglables. Nous vous assurons ainsi un épandage toujours optimal, le sable ou le sel étant diffusé efficacement et régulièrement.

L'emploi d'un renvoi d'angle en fonte souligne encore les exigences élevées que matev impose à ses produits en matière de qualité. La cuve en PE quasi inusable réduit le poids propre de la machine. Grâce aux différents agitateurs et au robuste anneau d'usure positionné dans la cuve, cet épandeur peut être utilisé avec presque tous les mélanges pour le service d'hiver.



### VOS AVANTAGES

- Châssis en inox haute qualité
- Réglage de la largeur et du débit mécanique, hydraulique ou électrique, avec asservissement à la vitesse (débit)
- Caisson d'entraînement en fonte d'acier
- Cuve en polyéthylène ultra-résistant

Données techniques	SPR-H/M 250/400 IX	Données techniques	SPR-H/M 250/400 IX
Dimensions (L/l/h)	IX 250: 1120x1120x1090 IX 400: 1120x1120x1270	Crépine de remplissage en inox avec règle dentée	✓
Poids sans accessoire	IX 250: 96 kg IX 400: 106 kg	Disque d'épandage en inox	✓
Capacité	IX 250: 250 L IX 400: 400 L	Roues de transport	✓
Régulation du débit d'épandage méc. / hydr. / électr.	✓ / opt. / opt.	Eclairage / bâche	opt. / opt.
Largeur d'épandage	1-8 m	Agitateur spécial	opt.
Attelage au tracteur Cat. 1/1N	✓ / opt.	Pare-épandage	opt.
Tablier d'épandage en inox	✓		

Référence	Désignation	Description	Convient pour	Prix en EUR
131 7810	SPR-H/M 250 IX Epandeur de sel et sable	Attelage Cat. 1		2.000,00
131 7811	SPR-H/M 400 IX Epandeur de sel et sable	Attelage Cat. 1		2.130,00
<b>ACCESSOIRES NECESSAIRES ENTRAINEMENT</b>				
131 7812	SPR-M 250/400 Set d'entraînement mécanique	avec arbre de transmission		465,00
131 7813	SPR-H 125/250/400 Set d'entraînement hydraulique	Quantité d'huile nécessaire: 25-34 l/min		510,00
131 7814	SPR-H 125/250/400 Set d'entraînement hydraulique	Quantité d'huile nécessaire: 35-44 l/min		510,00
131 7815	SPR-H 125/250/400 Set d'entraînement hydraulique	Quantité d'huile nécessaire: 45-54 l/min		510,00
131 7816	SPR-H 125/250/400 Set d'entraînement hydraulique	Quantité d'huile nécessaire: 55-60 l/min		510,00
<b>ACCESSOIRES NECESSAIRES</b>				
131 7330	SPR-H/M 125/250/400 IX Agitateur pour gravillons ou similaire			87,00
131 7210	SPR-H/M 125/250/400 IX Agitateur spécial «sel et sable»			195,00
131 7344	SPR-H/M 125/250/400 IX Agitateur spécial «gravillons et sel»			135,00
<b>ACCESSOIRES EN OPTION</b>				
131 7563	SPR-H/M 125/250/400 IX Eclairage			163,00
131 7200	SPR-H/M 250/400 Bâche			92,00
131 7151	SPR-H/M 125/250/400 Pare-épandage repliable	Protège les végétaux, murs et voitures stationnées, montage possible à droite ou à gauche		168,00



# SPR

H/M 250 IX · H/M 400 IX



**TARIF 2016**

Référence	Désignation	Description	Convient pour	Prix en EUR
131 7588	SPR-H/M 125/250/400 Régulation hydraulique du débit	Commande du débit par un vérin hydraulique et un régulateur-détendeur		420,00
131 7589	SPR-H/M 125/250/400 Régulation hydraulique de la largeur d'épandage	Commande de la largeur d'épandage par vérin hydraulique		255,00
131 7573	SPR-H/M 250/400 Adaptation Cat. 2			105,00
131 7313	SPR-H/M 125/250/400 Commande d'épandage asservie	Cette commande règle automatiquement la quantité à épandre en fonction de la vitesse du véhicule, gage d'un épandage régulier. En cas de besoin, comme aux carrefours ou en pente, il est possible d'augmenter la densité d'épandage en appuyant sur un bouton.	H/M 125 ST/IX H/M 250 ST/IX H/M 400 ST/IX	1.835,00
131 7617	SPR-H/M 125/250/400 Kit d'adaptation de la commande d'épandage	Kit aimants à monter soi-même Sur les tracteurs dont le cardan est accessible, les aimants seront fixés sur le cardan. Sur les tracteurs dont le cardan n'est pas accessible, une disque pour la fixation des aimants sera nécessaire (non compris dans la livraison).	H/M 125 ST/IX H/M 250 ST/IX H/M 400 ST/IX	143,00
131 7914	SPR-H/M 125/250/400 Régulation électrique de la largeur d'épandage	Réglage continu, Support aimanté Câble d'alimentation électrique : 1,5 m Câble vérin de réglage : 0,5 m		830,00
131 7915	SPR-H/M 125/250/400 Régulation électrique de la quantité d'épandage	Réglage continu, Support aimanté Câble d'alimentation électrique : 1,5 m Câble vérin de réglage : 0,5 m		780,00
131 7916	SPR-H/M 125/250/400 Régulation combinée largeur et quantité d'épandage	Réglage continu des 2 moteurs, Support aimanté Câble d'alimentation électrique : 1,5 m		1.300,00
131 7941	SPR-H/M 125/250/400 Prolongement de poignée	Prolongation du manche de réglage de la quantité d'épandage pour un réglage plus facile grâce à un effet de levier efficace.		35,00
131 7964	SPR-H/M 250 Anneau anti-usure			60,00
131 7973	SPR-H/M 400 Anneau anti-usure			60,00
<b>OPTION</b>				
G-7810	SPR-H/M 250 IX Extension de garantie 1 an			133,00
G-7811	SPR-H/M 400 IX Extension de garantie 1 an			138,00

# SPR WD 100



**TARIF 2016**



Notre caisson de salage/sablage pour utilisateurs exigeants ne craint pas l'hiver, même le plus rigoureux. Grâce à l'asservissement du débit d'épandage à la vitesse, vous ne salez et sablez que durant la conduite et le matériau est réparti avec régularité sur le sol. Le débit d'épandage réglable permet d'adapter la quantité au contexte pour garantir un épandage toujours optimal.

Grâce à l'emploi de paliers lisses inusables, et à la pression d'appui réglable de la roue motrice, cette sableuse-saleuse est un outil aussi flexible que fiable sur lequel vous pouvez toujours compter sans le moindre souci.



### VOS AVANTAGES

- Cuve en acier résistant
- Régulation mécanique de la quantité, asservie à la vitesse
- Installation et démontage faciles

Données techniques	SPR-WD 100	Données techniques	SPR-WD 100
Dimensions (L/l/h)	1202 x 517 x 539	Bâti de transport	opt.
Poids sans accessoire	75 kg	Eclairage	opt.
Capacité	100 L	Bâche	opt.
Régulation du débit d'épandage	mécanique	Arbre d'ameublissement	opt.
Largeur d'épandage	934 mm		

Référence	Désignation	Description	Convient pour	Prix en EUR
131 7264	SPR-WD 100 Caisson de salage-sablage	Largeur: env. 100 cm Poids: env. 75 kg		1.600,00
<b>ACCESSOIRES NECESSAIRES</b>				
131 7319	SPR-WD 100 Kit de montage	seulement pour G23/G26 avec vidage au sol (LD)	G 23 / G 26	209,00
131 8202	SPR-WD 100 Kit de montage	seulement pour G23/G26 avec vidage en hauteur (HD)	G 23 / G 26	209,00
<b>ACCESSOIRES CONSEILLES</b>				
131 7324	SPR-WD 100 Arbre d'ameublissement	Grille et règle dentée incluses		245,00
<b>ACCESSOIRES EN OPTION</b>				
131 7325	SPR-WD 100 Support de stockage et de montage	mobile		141,00
131 7317	SPR-WD 100 Bâche			84,00
131 7326	SPR-WD 100 Eclairage	Porte-lampe avec feux arrière, clignotants et câble de branchement		178,00
<b>OPTIONAL</b>				
G-7264	SPR-WD 100 Extension de garantie 1 an			110,00

# TRL MF 2000



Un outil de travail aussi robuste que flexible pour utilisation professionnelle. Facilitez-vous le travail quotidien, que vous vouliez ramasser ou transporter, la TRL-MF 2000 vous offre de multiples possibilités. Son châssis galvanisé et son fond entièrement en acier font de cette remorque un outil polyvalent robuste qui reflète notre objectif de qualité. Grâce à son principe modulaire, la carrosserie s'adapte avec des moyens simples aux besoins quotidiens. Le frein à inertie confère la sécurité à tous vos déplacements, même quand la remorque est chargée à son maximum.

La vitesse limite de 40 km/h permet de rejoindre facilement et rapidement les chantiers éloignés. Un module de transformation et des accessoires facultatifs sont également disponibles pour différents cas d'application.



### VOS AVANTAGES

- Remorque multi usage avec châssis galvanisé à chaud et plateau en acier
- Système modulaire pour une adaptation facile à vos besoins



Abb.: Remorque à claire-voie

Référence	Désignation	Description	Prix en EUR
131 7273	TRL-MF 2000 Châssis	avec châssis galvanisé et fond en acier d'une pièce, basculement hydraulique avec vérin 3 niveaux et cordage de sécurité, essieu à freins, frein à inertie et kit éclairage. Pneus 26x12-12	4.076,00
<b>ACCESSOIRES NECESSAIRES</b>			
131 7296	TRL-MF 2000 Timon d'attelage simple	700 mm à 820 mm	459,00
<b>ACCESSOIRES EN OPTION</b>			
131 7275	TRL-MF 2000 Kit Panneaux latéraux 400 mm		611,00
131 7276	TRL-MF 2000 Kit de réhaussement latéral 400 mm		611,00
131 7277	TRL-MF 2000 Kit Grille acier		1.172,00
131 7278	TRL-MF 2000 Bâche pour kit grille acier	avec crochets et cordes de sécurité	744,00
131 7282	TRL-MF 2000 Kit de conversion collecteur	Extension du hayon arrière et mécanisme d'ouverture, élévation avant avec tubulure d'admission et support de tuyau, bâche avec aération, crochet et tendeurs. Contenance : 3,5 m³	1.427,00
131 7281	TRL-MF 2000 Système d'irrigation 1000 l	avec châssis porteur, pompe à moteur, bobine, lance, pomme d'arrosage et flexible (20m)	2.904,00
131 7292	TRL-MF 2000 Cuve à eau 1000 l	Ceintures de serrage et prise d'eau incluses	1.070,00
131 7444	TRL-MF 2000 Châssis porteur	Ceintures de serrage incluses	408,00
131 7415	TRL-MF 2000 Pompe avec moteur essence, 140l/min, 3,6 bar		1.019,00
131 7416	TRL-MF 2000 Enrouleur pour tuyau		357,00
131 7417	TRL-MF 2000 Buse de pulvérisation 3/4 avec raccord rapide		31,00
131 7418	TRL-MF 2000 Pomme d'arrosage Ø 155 mm		132,00
131 7294	BLW-3P Turbine	Arbre de transmission, tuyau d'aspiration et pieds inclus.	3.444,00
131 7279	TRL-MF 2000 Set Ranches et panneau avant		255,00

# TRL MF 2000



## TARIF 2016

Référence	Désignation	Description	Prix en EUR
131 7283	TRL-MF 2000 Rampes de chargement 1000 kg	2000 x 260 mm	336,00
131 7823	TRL-MF 2000 Roue d'appui 500 kg		296,00
131 7284	TRL-MF 2000 Couleur spéciale des panneaux latéraux	Couleur standard: jaune	306,00

Données techniques	TRL-MF 2000
Dimensions (L/l/h)	2500 x 1300 x 2000 mm
Poids total admissible	2000 kg
Poids sans accessoire	ca. 620 kg
Benne basculante sur trois côtes	✓
Timon d'attelage à hauteur rigides avec frein d'inertie et système automatique de recul	opt.
Plateforme conique	✓
Pneumatique standard / option	✓ (26x12.00-12) / opt. (300/60-12)
Ridelle	opt. (400 mm)
Agrément des mines	Standard
Vitesse limite	40 km/h

Données techniques	TRL-MF 2000
Accessoire de ramassage d'herbe	opt. (3,5 m³)
Accessoire claire-voie	opt.
Bâche de couverture pour version claire-voie	opt.
Système d'irrigation	opt. (1000 l)
Ranches de transport	opt.
Rampes de chargement 1000 kg	opt.
Turbine BLW-3P	opt.

# TRL MF 2000



**TARIF 2016**

Référence	Désignation	Description	Composé de	Prix en EUR
131 7288	TRL-MF 2000 Remorque Tribenne 	La remorque tribenne est un outil de travail robuste qui permet le transport de grands volumes. Grâce à sa fonction de basculement hydraulique et son système de panneaux, la remorque est utilisable pour des applications aussi nombreuses que variées. D'autres options, comme les rails de chargement et des ranches pour le transport de bois font de cette remorque un outil de travail multifonctionnel. Poids: env. 720 kg	7273 Châssis 7275 Kit Panneaux latéraux 400 mm	4.636,00
<b>OPTION</b>				
G-7288	TRL-MF 2000 Remorque Tribenne extension de garantie 1 an			270,00

Référence	Désignation	Description	Composé de	Prix en EUR
131 7289	TRL-MF 2000 Collecteur 	Avec la version spécialement développée pour la collecte de l'herbe comprenant une bâche et une extension du hayon arrière pour une contenance pouvant atteindre 3,5 m <sup>3</sup> , la surface tondue en une fois augmente considérablement et fait gagner un temps précieux. Avec la turbine BLW-3P spéciale pour cette version, il est possible d'utiliser plateaux de tonte larges, ce qui optimise l'entretien des grandes superficies. Poids : env. 1060 kg	7273 Châssis 7275 Kit Panneaux latéraux 400 mm 7276 Kit de réhaussement latéral 400 mm 7282 Kit conversion collecteur 7294 Turbine BLW-3P 7362 Vérouillage 3 points arrière	10.139,00
<b>OPTION</b>				
G-7289	CLS-G TR 3250 Extension de garantie 1 an			571,00

Référence	Désignation	Description	Composé de	Prix en EUR
131 7290	TRL-MF 2000 Remorque à claire-voie 	Vous êtes parfaitement équipé pour le ramassage des feuilles en automne avec notre remorque à claire-voie tout en bénéficiant d'un grand volume de chargement, si pratique quand le temps est instable. Vous disposez toujours de suffisamment d'espace pour transporter les branches et branchages encombrants. La bâche de couverture disponible en option permet de les transporter en toute sécurité sur de longs trajets. Poids: sur demande	7273 Châssis 7275 Kit Panneaux latéraux 400 mm 7277 Kit Grille acier 7278 Bâche pour kit grille acier	6.552,00
<b>OPTION</b>				
G-7290	TRL-MF 2000 Remorque à claire-voie extension de garantie 1 an			362,00

Attention: Pour chaque version, il est indispensable de commander séparément un timon. Voir la liste des accessoires nécessaires page 57.

# TRL MF 2000



**TARIF 2016**

Bestell-Nr.	Bezeichnung	Beschreibung	bestehend aus	Prix en EUR
131 7291	TRL-MF 2000 Remorque Transport de bois	Un outil de travail robuste, utilisable en sylviculture pour le transport de charges volumineuses. Les ranches rigides permettent de transporter des charges lourdes, telles que des troncs d'arbre, en toute sécurité. La fonction tribenne augmente les possibilités d'emploi de la remorque. D'autres accessoires en option, comme les rampes de chargement, font de cette remorque un outil de travail et de transport polyvalent. Poids: sur demande	7273 Châssis 7279 Set Ranches et panneau avant	4.280,00
<b>OPTION</b>				
G-7291	TRL-MF 2000 Remorque Transport de bois extension de garantie 1 an			260,00



Référence	Désignation	Description	Composé de	Prix en EUR
131 7298	TRL-MF 2000 Cuve à eau 1000 L	Avec une cuve de 1000L, il est possible d'arroser les parterres de plantes communales simplement et économiquement. Le montage facile permet de transformer la remorque très facilement et rapidement en version Cuve à eau. Poids: sur demande.	7273 Châssis 7292 Cuve 1000 l	5.095,00
<b>OPTION</b>				
G-7298	TRL-MF 2000 Cuve à eau 1000 L extension de garantie 1 an			290,00



Référence	Désignation	Description	Composé de	Prix en EUR
131 7293	TRL-MF 2000 Système d'irrigation 1000L	Grâce au système d'irrigation, la remorque devient un outil professionnel idéal pour l'arrosage des plantes communales. En plus de la cuve de 1000 litres, il est possible avec cette version de puiser de l'eau dans différents points d'eau sans nécessiter de branchement au réseau de distribution. Poids: sur demande.	7273 Châssis 7281 Système d'irrigation 1000 l)	6.929,00
<b>OPTION</b>				
G-7293	TRL-MF 2000 Système d'irrigation 1000L extension de garantie 1 an			372,00



Attention: Pour chaque version, il est indispensable de commander séparément un timon. Voir la liste des accessoires nécessaires page 57.



# CAB K 103



Cette cabine est le complément idéal en cas de conditions d'utilisation défavorables. Equipée de série avec un équipement conforme au code de la route allemand, les portes vitrées, le pare-brise et la lunette arrière sont en verre de sécurité trempé, vitres relevables. Le châssis de cabine est logé sur le tracteur dans 4 appuis silencieux et le toit est rembourré.

De nombreux autres accessoires, comme par exemple un pack confort d'insonorisation, des gyrophares et des phares supplémentaires, assurent davantage de confort et de sécurité.

Hauteur montée: env. 1,96 m  
Temps de montage: env. 6 heures  
Poids: env. 135 kg



### VOS AVANTAGES

- Sécurité et confort sont les priorités absolues
- Nombreux accessoires en option

Hinweis: Bei allen Kabinen, die für den Betrieb im Straßenverkehr zugelassen werden, ist jeweils eine Einzelabnahme erforderlich

Données techniques	CAB-K 103	Données techniques	CAB-K 103
Chauffage	✓	Pack d'insonorisation	opt.
Kit de suréquipement	-	Pare-brise	en verre
Lave-vitre	✓	Portes vitrées	en verre
Eclairage supplémentaire avant / arrière	opt. / opt.	Lunette arrière	en verre
Gyrophare	opt.	STVZO Equipements	✓
Tapis de sol	opt.		

Référence	Désignation	Description	Convient pour	Prix en EUR
801 6221	CAB-K 103 Cabine confort	Pour véhicules jusque 2013 (sans ROPS d'origine)	G 23 / G 26	4.488,00
<b>ACCESSOIRES NECESSAIRES POUR EQUIPEMENT CONFORME AU CODE DE LA ROUTE</b>				
TD069-33700 6C070-55430	Pièces de raccordement d'origine Kubota	Cf Kubota, Réf. indiquée sans garantie.		
801 6226	CAB-K 103 Pack confort	Isolation des tôles arrière et latérales, tapis de sol		396,00
801 6222	CAB-K 103 Eclairage supplémentaire H-3 à l'avant (encastré)	2 phares H-3 pour éclairage régulier des alentours avec interrupteur et câblage		271,00
801 6223	CAB-K 103 Eclairage supplémentaire H-3 à l'arrière (en applique)			182,00
801 6224	CAB-K 103 Lave-vitre	Réservoir d'eau 2 litres avec pompe électrique		146,00
801 6023	CAB Console pour gyrophares repliable			115,00
801 6026	CAB Gyrophare	Veiller à une alimentation électrique suffisante en tenant compte des autres consommateurs		97,00

# BKU FL F60/80



**TARIF 2016**



Les porte-outils de la série Basics sont formés d'une structure avec attelage rapide trois points de cat. 0 qui s'accrochent dans les points d'appui correspondants à la place du groupe de fauche frontal. Le porte-outil permet ainsi une exploitation efficace de la faucheuse pour grandes superficies qu'il transforme en un porteur d'outils utilisables toute l'année avec les outils matev rapportés à l'avant.

...Des auxiliaires judicieux pour travailler confortablement et efficacement.

Référence	Désignation	Description	Convient pour	Prix en EUR
131 5520	BKU-FL F60/F80 Support d'attelage		F 3060 F 3560 F 2880 F 3680	530,00
<b>ACCESSOIRES EN OPTION</b>				
131 5586	BAS Triangle de montage catégorie 0	Triangle à souder pour équiper individuellement les outils non munis d'un triangle d'attelage Cat. 0 de série		86,00

# BKU Divers

Référence	Désignation	Description	Convient pour	Prix en EUR
131 7911	BKU-RAK BX Dispositif de montage de base			342,00